

PROFI DAMPF

EXKLUSIVE PROFESSIONELLE WELLNESS

CLEOPATRA
world of wellness

www.cleopatra.nl



Cleopatra B.V.
Oostzijde 295
1508 DE Zaandam
Niederlande

www.cleopatra.nl
www.cleopatra-wellness.com

Kein Teil dieser Veröffentlichung darf ohne vorherige schriftliche Genehmigung von Cleopatra B.V. in irgendeiner Form oder mit irgendwelchen Mitteln, sei es elektronisch, mechanisch, durch Fotokopie, Aufzeichnung oder auf andere Weise, vervielfältigt, in einer elektronischen Datenbank gespeichert oder veröffentlicht werden.

Es gelten die Allgemeinen Geschäftsbedingungen der Cleopatra B.V.. Preis- und Modelländerungen vorbehalten.

Copyright © 2023 Cleopatra BV

PROFI-DAMPF

INHALTSVERZEICHNIS

Vogue Line im Überblick	4	Optionen für Dampferzeuger	
Online Konfigurator	6	Ultrasteam	44
Modelle der Vogue-Linie		Klimatisierung	46
Vogue Essential	8	Hygiene	46
Vogue Komfort	10	Dosierung von Duftstoffen	46
Vogue Superior	12	Energieeinsparung	47
Vogue Exklusiv	14	Musik	47
		Steuerung über eine externe Quelle	47
Farbübersicht	18	Explosionszeichnungen	
Optionen		Cleo Basic ^{pro}	48
Banken	21	Cleo Total ^{pro}	49
Spa-Komfort	21	Cleo Vital ^{pro} & Elite ^{pro}	50
Optionen für die Dusche	21	Ersatzteile	51
Dampfeinlass	21		
Dächer	21	Abmessungen des Generators	54
Zeichnungen		Wasserqualität	55
Vogue 1250	26	Macht versus Inhalt	55
Vogue 1500	27		
Vogue 2000	28	Wellness-Automatisierung	56
Vogue 2500	30	Zahlungsterminal	60
Vogue 3000	32	Energieeinsparungen	62
Vogue Exklusiv	33	Duftstoffen	64
Dampferzeuger	35	Produktdatenblätter	
Cleo Basic pro	36	Vogue-Linie	66
Cleo Vital pro	38	Dampferzeuger	68
Cleo total pro	40		
Cleo Elite pro	42		

MERKMALE

- Vorgefertigte Kabine aus isolierten Paneelen 43 mm
- Wände, Dach und Bank fertig (Seite 18)
- Verschiedene Größen; erhältlich in 3 Versionen: Essential, Comfort oder Superior
- Bankmodell quadratisch ist Standard
- Maßgeschneiderte Kabinen sind
- Kabine zur Aufstellung auf einem fertigen Fußboden
- Einfache Installation und Wartung
- Kabine kann als Dampfbad, Dusche und Hammam genutzt werden
- Passender Profi-Dampfgenerator (Seite 35)

OPTIONEN OHNE AUFPREIS

- Glasfarbe: transparent, bronzefarben oder rauchgrau
- Türanschlagrichtung: Vordere Scharniere rechts oder links
- Innenfarben: strukturiert, matt oder glänzend (Seite 18)

OPTIONEN MIT AUFPREIS

- Fenster(n)
- Thermostatmischer, Handbrause und Brausestange optional
- Erlebnisdusche (Dusche auf dem Dach, Farblicht und Musik)
- Aromabad (mehrduftend)
- Generator für Hammam oder türkisches Bad (Seite 35)
- Farbtherapie
- Spa-Komfort: Sitzkissen und Liegen
- Breitere Bänke (XL), doppelte Bänke (double XL)



VOGUE LINE ESSENTIAL

- Flachdach weiß RAL (9016) einschließlich Entlüftung
- Dach mit LED-RGB-Scheinwerfern
- 28 Standardgrößen verfügbar
- Individuelle Anpassung möglich
- Inklusive Tür (RAL 9003)
- Einschließlich Befestigungsmaterial

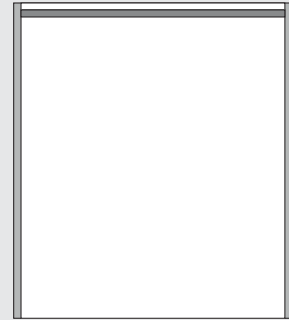

VOGUE LINE COMFORT

- Hängedach weiß RAL (9016) einschließlich Belüftung
- Dach mit LED-Schienen an 2 Seiten
- 28 Standardgrößen verfügbar
- Individuelle Anpassung möglich
- Inklusive Tür (RAL 9003)
- Einschließlich Befestigungsmaterial

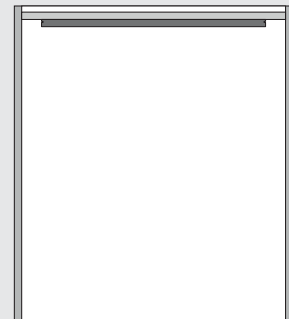

VOGUE LINE SUPERIOR

- Kuppeldach weiß RAL (9016) einschließlich Entlüftung
- Dach mit LED-Schienen an 2 Seiten
- 28 Standardgrößen verfügbar
- Individuelle Anpassung möglich
- Inklusive Tür (RAL 9003)
- Einschließlich Befestigungsmaterial

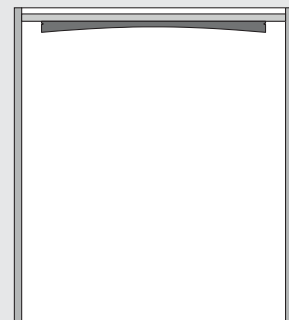

VOGUE LINE EXKLUSIV

- 8-Eck-Kabinen
- Hängedach RAL (9016) mit LED-Strahlern
- 2 Standardgrößen verfügbar
- Inklusive Tür (RAL 9003)
- Einschließlich Entlüftung
- Einschließlich Befestigungsmaterial

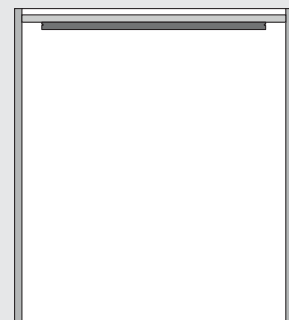

ONLINE-KONFIGURATOR

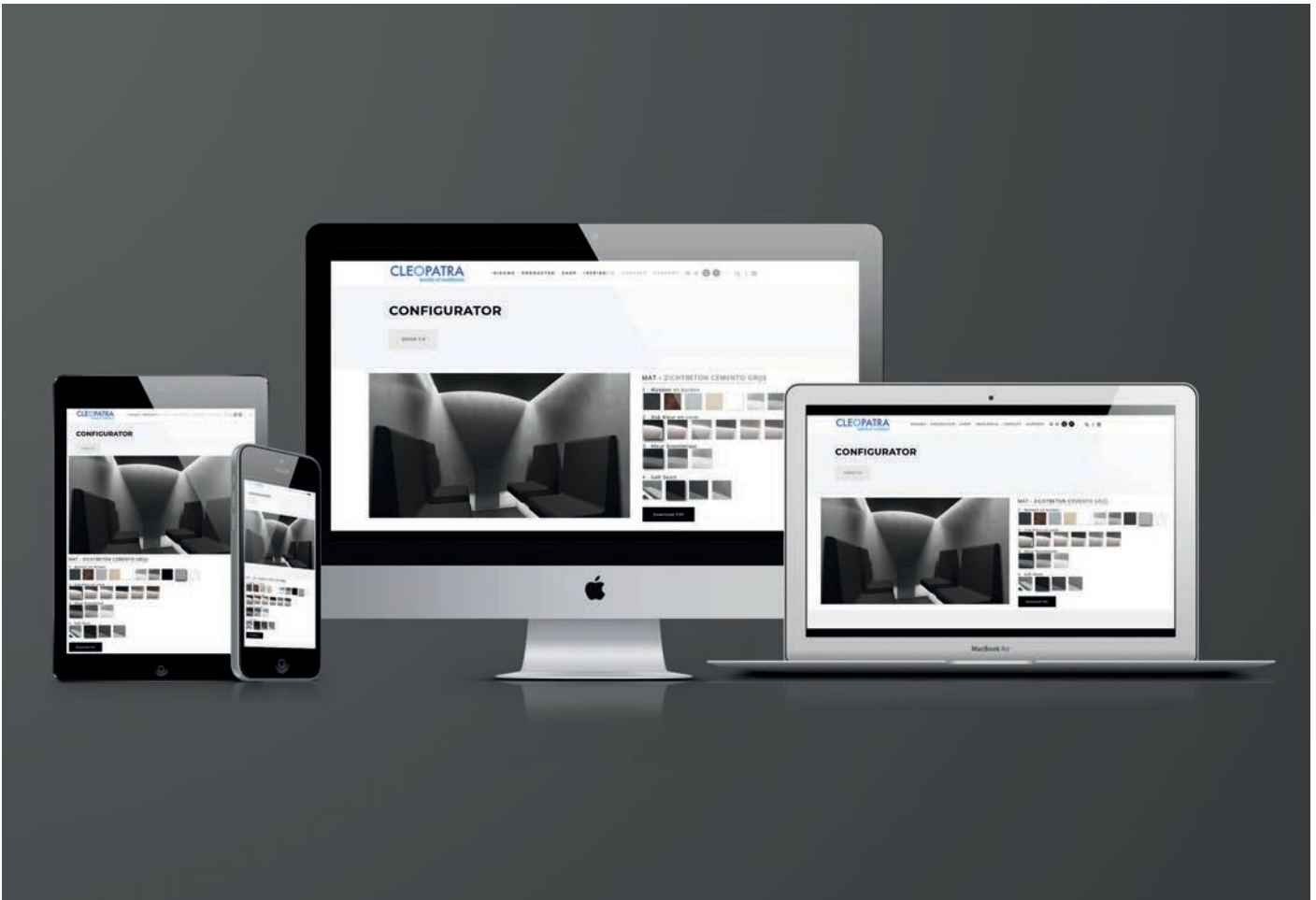

Haben Sie spezielle Anforderungen und möchten Sie sehen, wie Ihre Kabine aussehen wird? Dann nutzen Sie unseren Online-Konfigurator unter: www.cleopatra.nl. Einige Beispiele finden Sie auf den folgenden Seiten.

Flachdach, abgesenkt oder gebogen

Wand- und Bank

Dampfeinlass

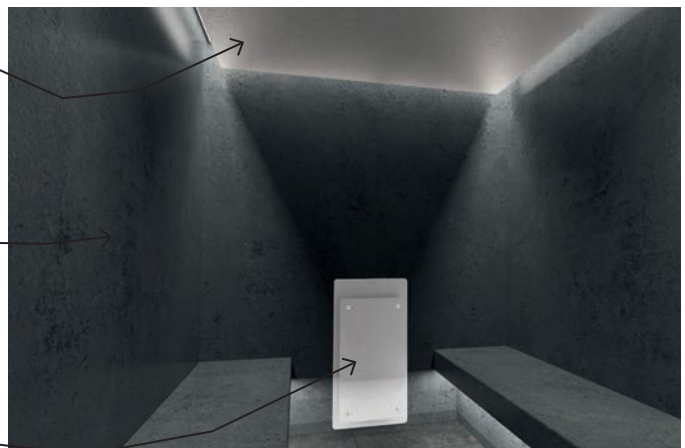

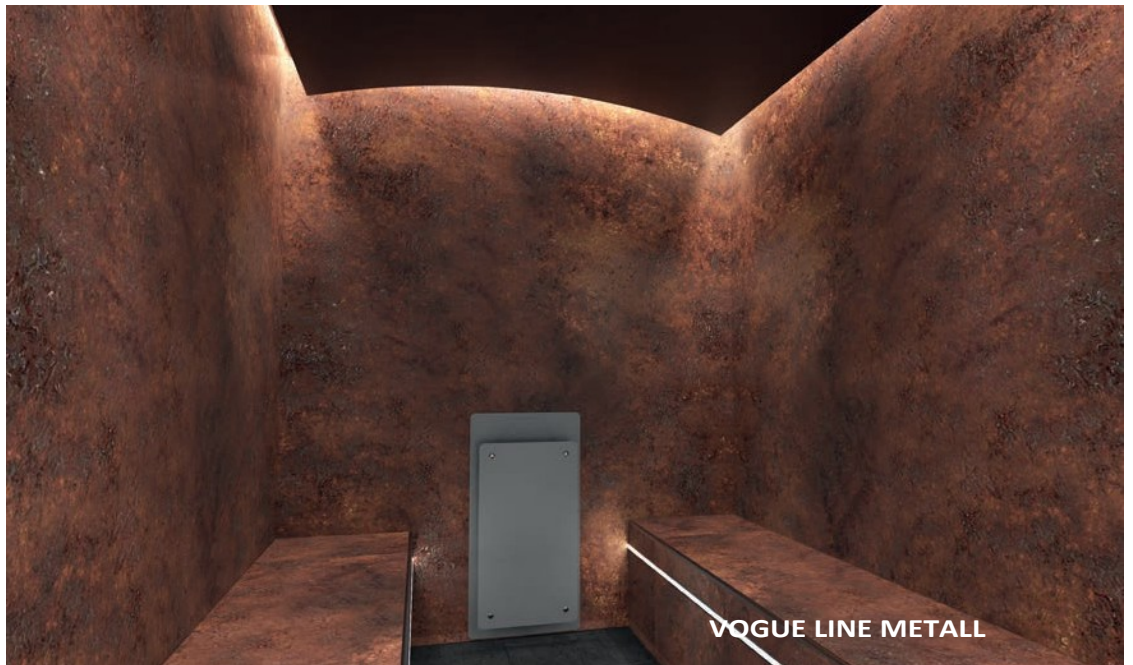

VOGUE LINE ESSENTIAL

BESCHREIBUNG	ARTIKELNUMMER kW		B (mm)	T (mm)
Vogue 1250 - Wesentlich M1 - 1	82005010	1250	1000	3
Vogue 1250 - Wesentlich M1 - 2	82005015	1250	1250	4
Vogue 1250 - Wesentlich M1 - 3	82005020	1250	1500	4
Vogue 1500 - Wesentlich M1 - 4	82005025	1500	1000	3
Vogue 1500 - Wesentlich M1 - 5	82005030	1500	1250	4
Vogue 1500 - Wesentlich M1 - 6	82005035	1500	1500	5
Vogue 1500 - Wesentlich M1 - 7	82005040	1500	1750	6
Vogue 1500 - Wesentlich M1 - 8	82005045	1500	2000	7
Vogue 2000 - Wesentlich M1 - 9	82005050	2000	1000	5
Vogue 2000 - Wesentlich M1 - 10	82005055	2000	1500	7
Vogue 2000 - Wesentlich M1 - 11	82005060	2000	2000	9
Vogue 2000 - Wesentlich M1 - 12	82005065	2000	2500	12
Vogue 2000 - Wesentlich M1 - 13	82005070	2000	3000	14
Vogue 2000 - Wesentlich M1 - 14	82005075	2000	3500	16
Vogue 2000 - Wesentlich M1 - 15	82005080	2000	4000	18
Vogue 2500 - Wesentlich M1 - 16	82005085	2500	1500	9
Vogue 2500 - Wesentlich M1 - 17	82005090	2500	2000	12
Vogue 2500 - Wesentlich M1 - 18	82005095	2500	2500	14
Vogue 2500 - Wesentlich M1 - 19	82005100	2500	3000	17
Vogue 2500 - Wesentlich M1 - 20	82005105	2500	3500	20
Vogue 2500 - Wesentlich M1 - 21	82005110	2500	4000	23
Vogue 2500 - Wesentlich M1 - 22	82005115	2500	4500	26
Vogue 3000 - Wesentlich M1 - 23	82005120	3000	2000	14
Vogue 3000 - Wesentlich M1 - 24	82005125	3000	2500	17
Vogue 3000 - Wesentlich M1 - 25	82005130	3000	3000	21
Vogue 3000 - Wesentlich M1 - 26	82005135	3000	3500	24
Vogue 3000 - Wesentlich M1 - 27	82005140	3000	4000	28
Vogue 3000 - Wesentlich M1 - 28	82005145	3000	4500	31
OPTIONEN FÜR TÜREN UND FENSTER				
Tür M1 2050 x 1000 mm (Scharnier vorne rechts)	21053006			
Tür M1 2050 x 1000 mm (Scharnier vorne links)	21053007			
Fenster M1 2050 x 500 mm	21094003			
Fenster M1 2050 x 1000 mm	21094010			
Fenster M1 2050 x 1250 mm	21094015			
Fenster M1 2050 x 1500 mm	21094020			
Fenster oder Tür M1 in einer anderen RAL-Farbe als RAL 9016	21053350			

VOGUE LINE ESSENTIAL

- Wände und Bänke: glänzende, strukturierte oder matte Oberfläche (Seite 18)
- Wände und Dach voll isoliert 43 mm
- Bankmodell quadratisch ist Standard
- Tür M1 Farbe weiß (RAL 9003) - 2050 x 750 mm
- Flachdach weiß RAL (9016) einschließlich Belüftung
- Dach mit LED-RGB-Scheinwerfern



Querschnitt

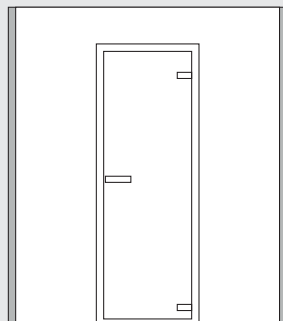

Vorderansicht

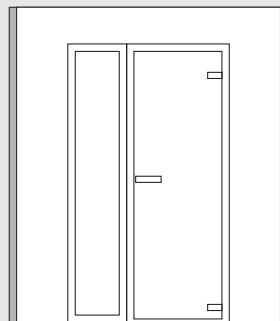

Vorderansicht
Tür + Fenster

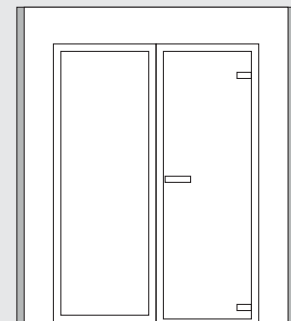

Vorderansicht
Tür + Fenster

BESCHREIBUNG

ARTIKELNUMMER

BANK	
Quadratische Bank XL (Aufpreis pro Meter)	82005950
Quadratische Bank doppelt XL (Aufpreis pro Meter)	82005960
DOUCHE OPTIONEN	
1 Funktion (inkl. Thermostat, Handbrause und Halter)	28122000
2 Funktionen (inkl. Thermostat, Handbrause und Halter)	28122010
Handbrause und Halter	28122020
Raindance Dachdusche 400 x 400 mm	28122030
DAMPFEINTRITTSOPTIONEN	
Dampfeingangsglas (2 Teile) weiß	28118100
Dampfeingangsglas (2 Teile) grau	28118200
Dampfeingangsglas (2 Teile) schwarz	28118300
DACH-OPTIONEN	
Dach in einer anderen RAL-Farbe	28122800

VOGUE LINE COMFORT

BESCHREIBUNG	ARTIKELNUMMER kW	B (mm)	T (mm)	
Vogue 1250 - Komfort M1 - 1	82005310	1250	1000	3
Vogue 1250 - Komfort M1 - 2	82005315	1250	1250	4
Vogue 1250 - Komfort M1 - 3	82005320	1250	1500	4
Vogue 1500 - Komfort M1 - 4	82005325	1500	1000	3
Vogue 1500 - Komfort M1 - 5	82005330	1500	1250	4
Vogue 1500 - Komfort M1 - 6	82005335	1500	1500	5
Vogue 1500 - Komfort M1 - 7	82005340	1500	1750	6
Vogue 1500 - Komfort M1 - 8	82005345	1500	2000	7
Vogue 2000 - Komfort M1 - 9	82005350	2000	1000	5
Vogue 2000 - Komfort M1 - 10	82005355	2000	1500	7
Vogue 2000 - Komfort M1 - 11	82005360	2000	2000	9
Vogue 2000 - Komfort M1 - 12	82005365	2000	2500	12
Vogue 2000 - Komfort M1 - 13	82005370	2000	3000	14
Vogue 2000 - Komfort M1 - 14	82005375	2000	3500	16
Vogue 2000 - Komfort M1 - 15	82005380	2000	4000	18
Vogue 2500 - Komfort M1 - 16	82005385	2500	1500	9
Vogue 2500 - Komfort M1 - 17	82005390	2500	2000	12
Vogue 2500 - Komfort M1 - 18	82005395	2500	2500	14
Vogue 2500 - Komfort M1 - 19	82005400	2500	3000	17
Vogue 2500 - Komfort M1 - 20	82005405	2500	3500	20
Vogue 2500 - Komfort M1 - 21	82005410	2500	4000	23
Vogue 2500 - Komfort M1 - 22	82005415	2500	4500	26
Vogue 3000 - Komfort M1 - 23	82005420	3000	2000	14
Vogue 3000 - Komfort M1 - 24	82005425	3000	2500	17
Vogue 3000 - Komfort M1 - 25	82005430	3000	3000	21
Vogue 3000 - Komfort M1 - 26	82005435	3000	3500	24
Vogue 3000 - Komfort M1 - 27	82005440	3000	4000	28
Vogue 3000 - Komfort M1 - 28	82005445	3000	4500	31
OPTIONEN FÜR TÜREN UND FENSTER				
Tür M1 2050 x 1000 mm (Scharnier vorne rechts)	21053006			
Tür M1 2050 x 1000 mm (Scharnier vorne links)	21053007			
Fenster M1 2050 x 500 mm	21094003			
Fenster M1 2050 x 1000 mm	21094010			
Fenster M1 2050 x 1250 mm	21094015			
Fenster M1 2050 x 1500 mm	21094020			
Fenster oder Tür M1 in einer anderen RAL-Farbe als RAL 9016	21053350			

VOGUE LINE COMFORT M1 RAHMENTÜR

- Wände und Bänke: glänzende, strukturierte oder matte Oberfläche (Seite 18)
- Wände und Dach voll isoliert 43 mm
- Bankmodell quadratisch ist Standard
- Tür M1 Farbe weiß (RAL 9003) - 2050 x 750 mm
- Abgesenktes Flachdach weiß RAL (9016) einschließlich Entlüftung
- Dach mit LED-Schienen (2 Seiten)



Querschnitt

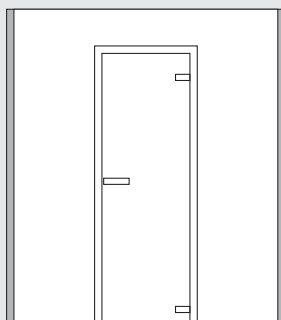

Vorderansicht

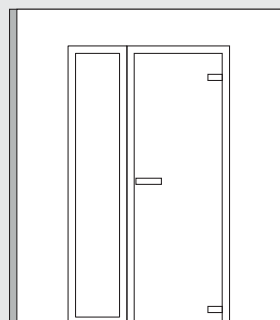

Vorderansicht
Tür + Fenster

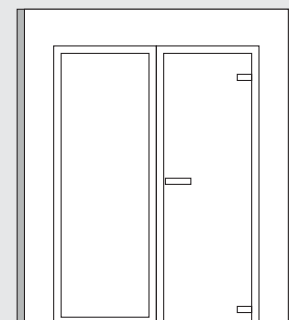

Vorderansicht
Tür + Fenster

BESCHREIBUNG

ARTIKELNUMMER

BESCHREIBUNG	ARTIKELNUMMER
BANK	
Quadratische Bank XL (Aufpreis pro Meter)	82005950
Quadratische Bank doppelt XL (Aufpreis pro Meter)	82005960
DOUCHE OPTIONEN	
1 Funktion (inkl. Thermostat, Handbrause und Halter)	28122000
2 Funktionen (inkl. Thermostat, Handbrause und Halter)	28122010
Handbrause und Halter	28122020
Raindance Dachdusche 400 x 400 mm	28122030
DAMPFEINTRITTSOPTIONEN	
Dampfeingangsglas (2 Teile) weiß	28118100
Dampfeingangsglas (2 Teile) grau	28118200
Dampfeingangsglas (2 Teile) schwarz	28118300
DACH-OPTIONEN	
Dach in einer anderen RAL-Farbe	28122800

VOGUE LINE SUPERIOR

BESCHREIBUNG	ARTIKELNUMMER kW		B (mm)	T (mm)
Vogue 1250 - Superior M1 - 1	82005610	1250	1000	3
Vogue 1250 - Superior M1 - 2	82005615	1250	1250	4
Vogue 1250 - Superior M1 - 3	82005620	1250	1500	4
Vogue 1500 - Superior M1 - 4	82005625	1500	1000	3
Vogue 1500 - Superior M1 - 5	82005630	1500	1250	4
Vogue 1500 - Superior M1 - 6	82005635	1500	1500	5
Vogue 1500 - Superior M1 - 7	82005640	1500	1750	6
Vogue 1500 - Superior M1 - 8	82005645	1500	2000	7
Vogue 2000 - Superior M1 - 9	82005650	2000	1000	5
Vogue 2000 - Superior M1 - 10	82005655	2000	1500	7
Vogue 2000 - Superior M1 - 11	82005660	2000	2000	9
Vogue 2000 - Superior M1 - 12	82005665	2000	2500	12
Vogue 2000 - Superior M1 - 13	82005670	2000	3000	14
Vogue 2000 - Superior M1 - 14	82005675	2000	3500	16
Vogue 2000 - Superior M1 - 15	82005680	2000	4000	18
Vogue 2500 - Superior M1 - 16	82005685	2500	1500	9
Vogue 2500 - Superior M1 - 17	82005690	2500	2000	12
Vogue 2500 - Superior M1 - 18	82005695	2500	2500	14
Vogue 2500 - Superior M1 - 19	82005700	2500	3000	17
Vogue 2500 - Superior M1 - 20	82005705	2500	3500	20
Vogue 2500 - Superior M1 - 21	82005710	2500	4000	23
Vogue 2500 - Superior M1 - 22	82005715	2500	4500	26
Vogue 3000 - Superior M1 - 23	82005720	3000	2000	14
Vogue 3000 - Superior M1 - 24	82005725	3000	2500	17
Vogue 3000 - Superior M1 - 25	82005730	3000	3000	21
Vogue 3000 - Superior M1 - 26	82005735	3000	3500	24
Vogue 3000 - Superior M1 - 27	82005740	3000	4000	28
Vogue 3000 - Superior M1 - 28	82005745	3000	4500	31
OPTIONEN FÜR TÜREN UND FENSTER				
Tür M1 2050 x 1000 mm (Scharnier vorne rechts)	21053006			
Tür M1 2050 x 1000 mm (Scharnier vorne links)	21053007			
Fenster M1 2050 x 500 mm	21094003			
Fenster M1 2050 x 1000 mm	21094010			
Fenster M1 2050 x 1250 mm	21094015			
Fenster M1 2050 x 1500 mm	21094020			
Fenster oder Tür M1 in einer anderen RAL-Farbe als RAL 9016	21053350			

VOGUE LINE SUPERIOR

- Wände und Bänke: glänzende, strukturierte oder matte Oberfläche (Seite 18)
- Wände und Dach voll isoliert 43 mm
- Bankmodell quadratisch ist Standard
- Tür M1 Farbe weiß (RAL 9003) - 2050 x 750 mm
- Kuppel-Flachdach weiß RAL (9016) einschließlich Belüftung
- Dach mit LED-Schienen (2 Seiten)

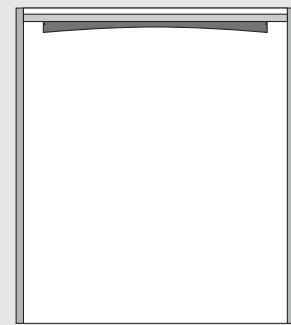

Querschnitt

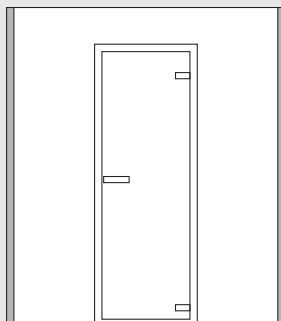

Vorderansicht

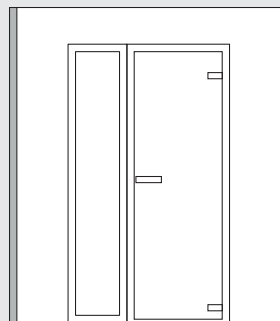

Vorderansicht
Tür + Fenster

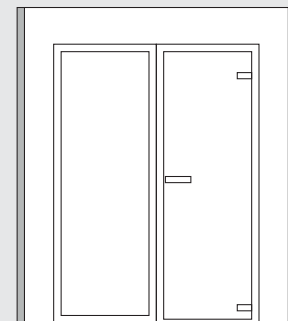

Vorderansicht
Tür + Fenster

BESCHREIBUNG

ARTIKELNUMMER

BESCHREIBUNG	ARTIKELNUMMER
BANK	
Quadratische Bank XL (Aufpreis pro Meter)	82005950
Quadratische Bank doppelt XL (Aufpreis pro Meter)	82005960
DOUCHE OPTIONEN	
1 Funktion (inkl. Thermostat, Handbrause und Halter)	28122000
2 Funktionen (inkl. Thermostat, Handbrause und Halter)	28122010
Handbrause und Halter	28122020
Raindance Dachdusche 400 x 400 mm	28122030
DAMPFEINTRITTSOPTIONEN	
Dampfeingangsglas (2 Teile) weiß	28118100
Dampfeingangsglas (2 Teile) grau	28118200
Dampfeingangsglas (2 Teile) schwarz	28118300
DACH-OPTIONEN	
Dach in einer anderen RAL-Farbe	28122800





VOGUE LINE EXKLUSIV MARMORSCHWARZ

VOGUE LINE EXKLUSIV

BESCHREIBUNG	ARTIKELNUMMER kW	B (mm)	T (mm)
Vogue 2500 - Exklusiv M1 - 1	82005910	2500	2500
Vogue 3500 - Exklusiv M1 - 2	82005920	3500	3500
Fenster oder Tür M1 in einer anderen RAL-Farbe als RAL 9016	21053350		
DOUCHE OPTIONEN			
1 Funktion (inkl. Thermostat, Handbrause und Halter)	28122000		
2 Funktionen (inkl. Thermostat, Handbrause und Halter)	28122010		
Handbrause und Halter	28122020		
Raindance Dachdusche 400 x 400 mm	28122030		
DAMPFEINTRITTSOPTIONEN			
Dampfeingangsglas (2 Teile) weiß	28118100		
Dampfeingangsglas (2 Teile) grau	28118200		
Dampfeingangsglas (2 Teile) schwarz	28118300		
DACH-OPTIONEN			
Dach in einer anderen RAL-Farbe	28122800		

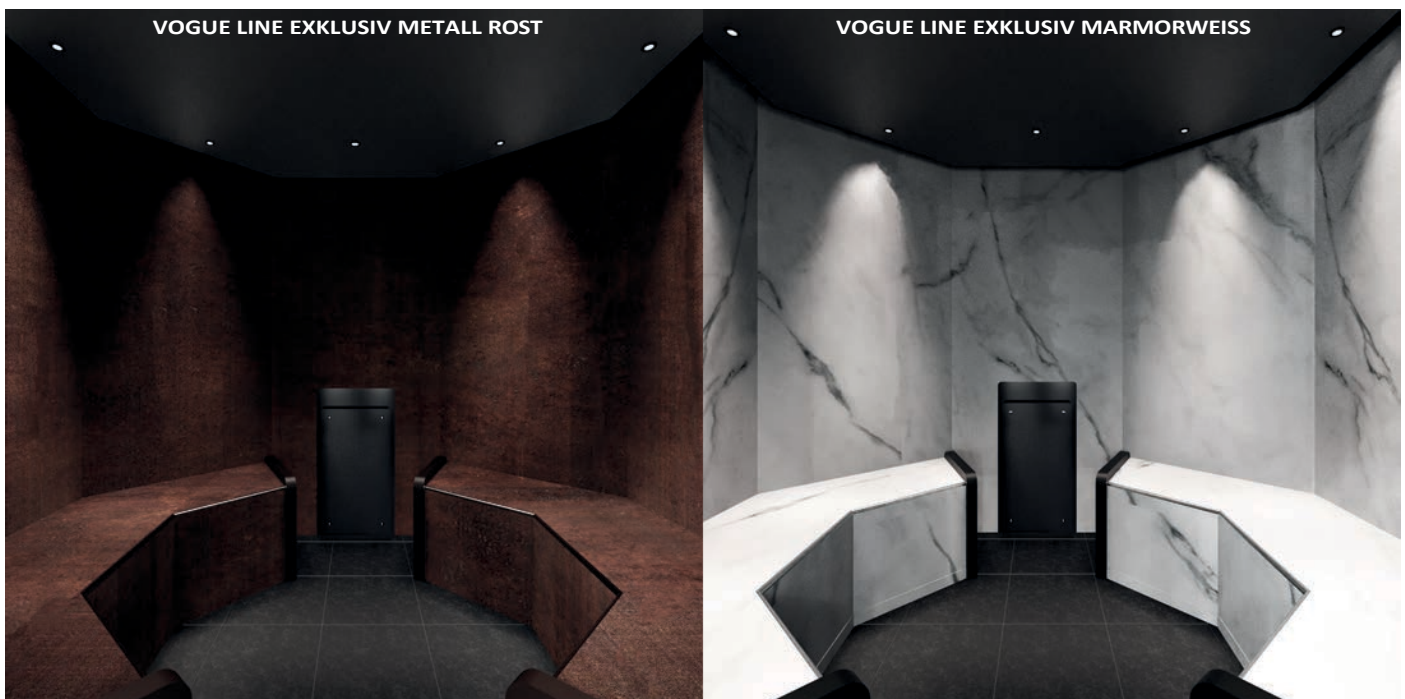

VOGUE LINE EXKLUSIV

- Wände und Bänke: glänzende, strukturierte oder matte Oberfläche (Seite 18)
- Wände und Dach voll isoliert 43 mm
- Bankmodell quadratisch ist Standard
- Tür M1 Farbe weiß (RAL 9003) - 2050 x 750 mm
- Abgehängtes Flachdach weiß RAL (9016) einschließlich Entlüftung
- Dach mit LED-Strahlern (6 Stück)
- Exklusiver Profi-Dampfgenerator (Seite 35)

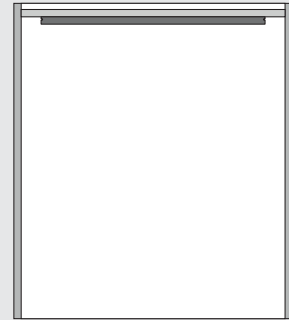

Querschnitt

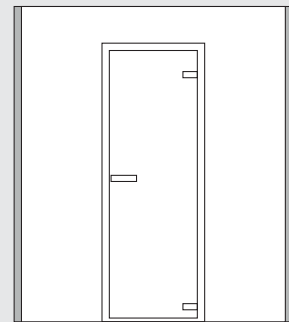

Vorderansicht



FARBEN ÜBERSICHT

GLOSS



Artic Weiß

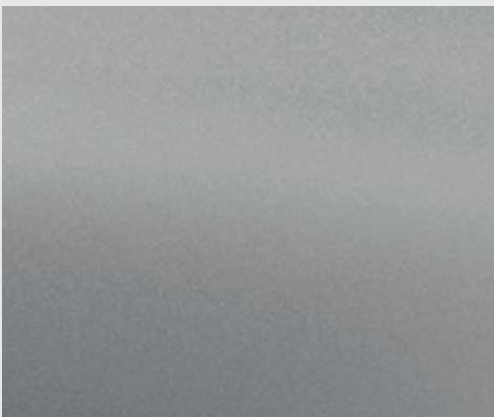

Titan

STRUKTURIERT



Weiß



GrauGraphit Grau



Metall Rost Rot

STRUCTURED



Mediterranes Beige

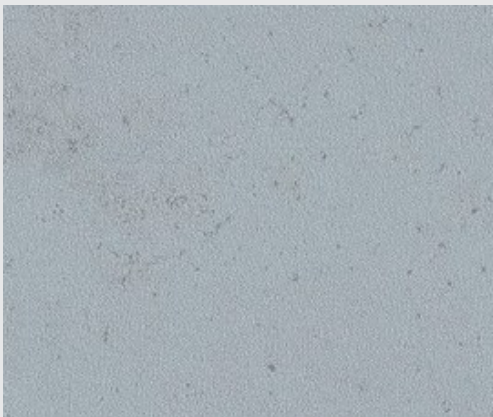

Terra Grau



Andere Farben auf Anfrage

MAT



Marmor Weiß



Marmor Schwarz



Beton Grau



OPTIONEN DER LINIE VOGUE

BESCHREIBUNG	ARTIKELNUMMER
BANKEN OPTIONEN	
Quadratische Bank XL (Aufpreis pro Meter)	82005950
Quadratische Bank doppelt XL (Aufpreis pro Meter)	82005960
OPTIONEN FÜR TÜREN UND FENSTER	
Tür M1 2050 x 1000 mm (Scharnier vorne rechts)	21053006
Tür M1 2050 x 1000 mm (Scharnier vorne links)	21053007
Fenster M1 2050 x 500 mm	21094003
Fenster M1 2050 x 1000 mm	21094010
Fenster M1 2050 x 1250 mm	21094015
Fenster M1 2050 x 1500 mm	21094020
Fenster oder Tür M1 in einer anderen RAL-Farbe als RAL 9016	21053350
WELLNESS-KOMFORT-OPTIONEN	
Weicher Sitz weiß (RAL 9016)	28130060
Weicher Sitz grau (RAL 7042)	28130030
Weicher Sitz schwarz (RAL 7021)	28130020
Spa-Kissen weiß (RAL 9016) - 750 mm	21093010
Spa-Kissen grau (RAL 7042) - 750 mm	21093020
Spa-Kissen schwarz (RAL 7021) - 750 mm	21093617
Spa Kissen weiß (RAL 9016) - 1500 mm	21093013
Spa Kissen grau (RAL 7042) - 1500 mm	21093023
Spa Kissen schwarz (RAL 7042) - 1500 mm	21093620
Spa Kissen XL weiß (RAL 9016) - 1500 mm	28130350
Spa Kissen XL grau (RAL 7042) - 1500 mm	28130320
Spa Kissen XL schwarz (RAL 7042) - 1500 mm	28130310
Soft Lounge Kissen XL weiß (RAL 9016)	28130450
Soft Lounge Kissen XL grau (RAL 7042)	28130420
Soft Lounge Kissen XL schwarz (RAL 7021)	28130410
DOUCHE OPTIONEN	
1 Funktion (inkl. Thermostat, Handbrause und Halter)	28122000
2 Funktionen (inkl. Thermostat, Handbrause und Halter)	28122010
Handbrause und Halter	28122020
Raindance-Dachdusche 400 x 400 mm	28122030
DAMPFEINTRITTSOPTIONEN	
Dampfeingangsglas (2 Teile) weiß	28118100
Dampfeingangsglas (2 Teile) grau	28118200
Dampfeingangsglas (2 Teile) schwarz	28118300
BEDACHUNGSMÖGLICHKEITEN	
Dach in einer anderen RAL-Farbe	28122800

BANKS



Quadratische Bank (Standard)

(Dimension Seite 25)



Quadratische XL-Bank
anstelle der quadratischen
Bank (Größe Seite 25)



Doppelte quadratische Bank
anstelle der quadratischen
Bank (Größe Seite 25)

CUSHIONS



Weicher Sitz

Für quadratische Bank
(Abmessungen Seite 24)



Weiches flaches Kissen

(Abmessungen Seite 24)



Weiches Lounge-Kissen

Für quadratische XL-Bank
(Abmessungen Seite 24)

FENSTER UND TÜREN

BESCHREIBUNG

ARTIKELNUMMER

Tür M1 2050 x 1000 mm (Scharnier vorne rechts)	21053006
Tür M1 2050 x 1000 mm (Scharnier vorne links)	21053007
Fenster M1 2050 x 500 mm	21094003
Fenster M1 2050 x 1000 mm	21094010
Fenster M1 2050 x 1250 mm	21094015
Fenster M1 2050 x 1500 mm	21094020
Fenster oder Tür M1 in einer anderen RAL-Farbe als RAL 9016	21053350



DOUCHES



Hansgrohe Select Thermostat 1
Funktion + Select
Handbrause +
Brauseschlauch

2812 20 00

Hansgrohe Select Thermostat 2
Funktionen + Select
Handbrause +
Brauseschlauch **2812 20 10**



Hansgrohe Metropol
Handbrause und
Brauseschlauch

2812 20 20

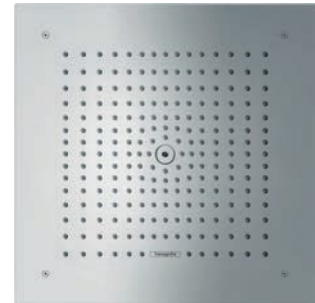

Hansgrohe Dachbrause
Raindance E 400 x 400 mm

2812 20 30

DAMPF-EINSATZ



Dampfeingangsglas (2

Wei **2811 81 00**



Dampfeingangsglas (2

Grau **2811 82 00**



Dampfeingangsglas (2

Teile) Schwarz **2811 83**

00

OPTIONEN DER LINIE VOGUE

Weiche Sitze (optional)

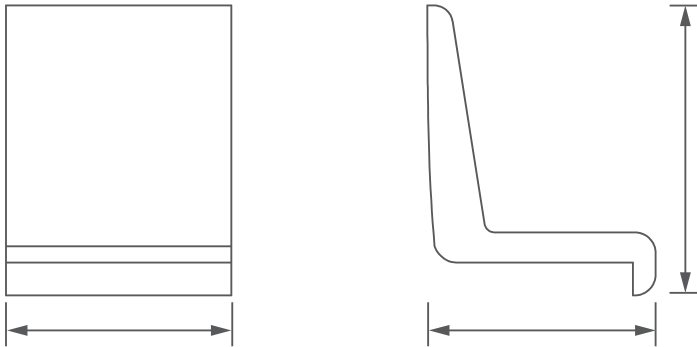

600 x 610 x 770 mm (nur bei quadratischer Bank)

- RAL 3018
- RAL 7021
- RAL 7042
- RAL 4001
- RAL 3015
- RAL 9016

Weiches flaches Kissen (optional)



730 x 500 x 50 mm
1480 x 500 x 50 mm
1670 x 670 x 50 mm (nur quadratisch XL)

- RAL 3018
- RAL 7021
- RAL 7042
- RAL 4001
- RAL 3015
- RAL 9016

Weiches Lounge-Kissen (optional)

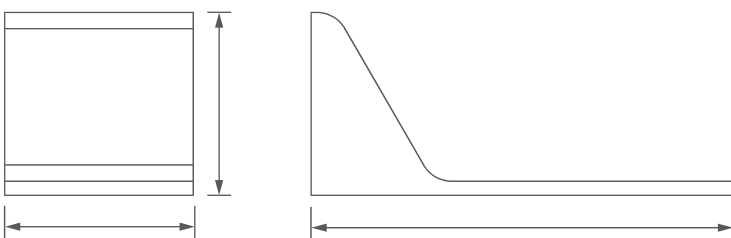

1500 x 670 x 50 mm (nur für quadratische XL)

- RAL 3018
- RAL 7021
- RAL 7042
- RAL 4001
- RAL 3015
- RAL 9016

ABMESSUNGEN DER BÄNKE

Quadratische Bank (Standard)

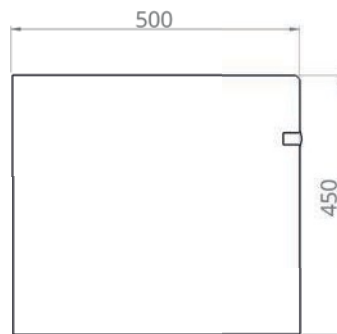

XL Quadratische Bank (optional)

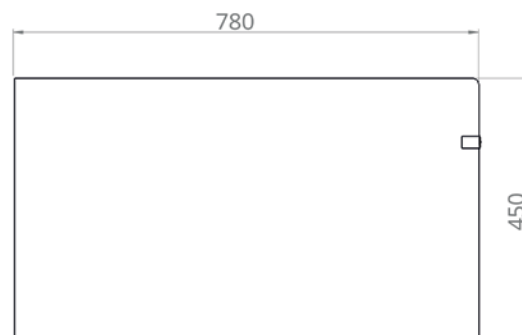

Double Square Bank (optional)

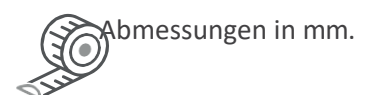
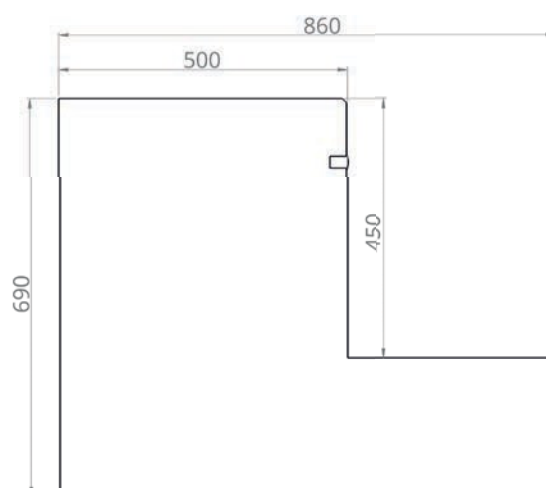

VOGUE STRICHZEICHNUNGEN

MODELL 1250

Andere Layouts auf Anfrage

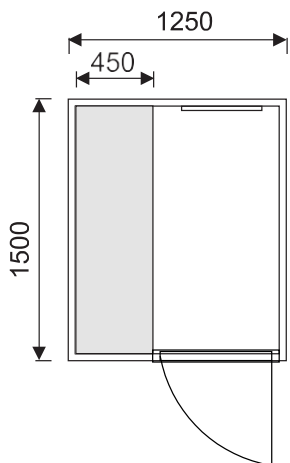
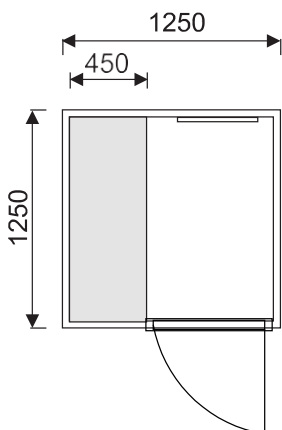
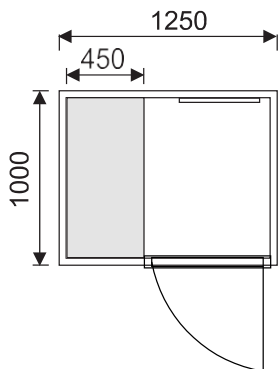

Abmessungen in mm

MODELL 1500

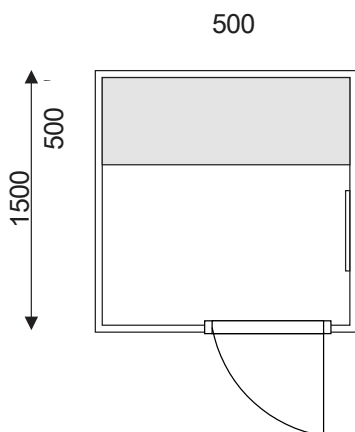
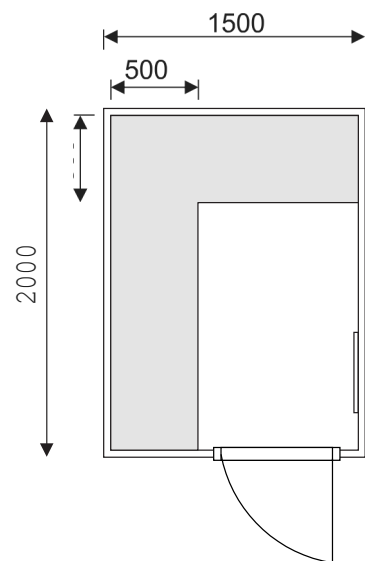
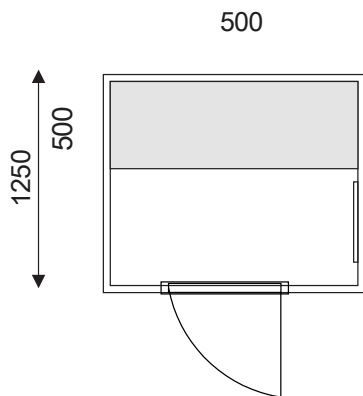
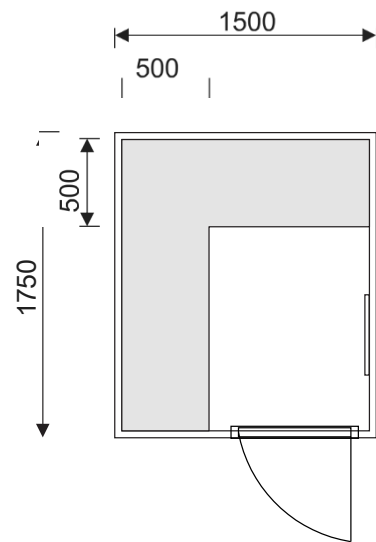
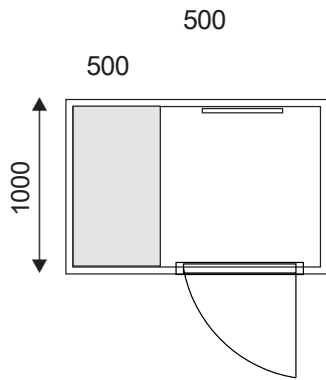

VOGUE STRICHZEICHNUNGEN

MODELLE 2000

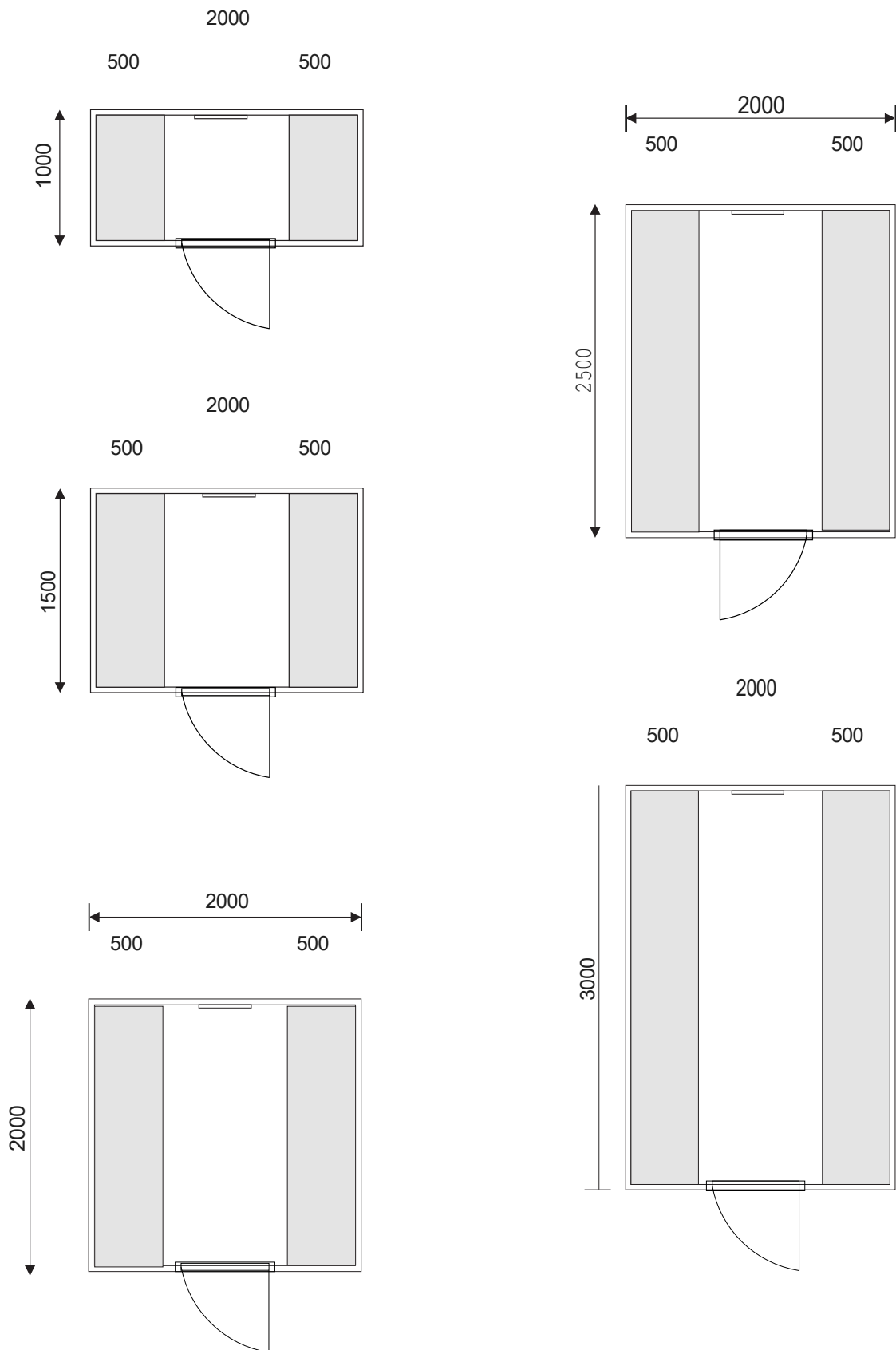

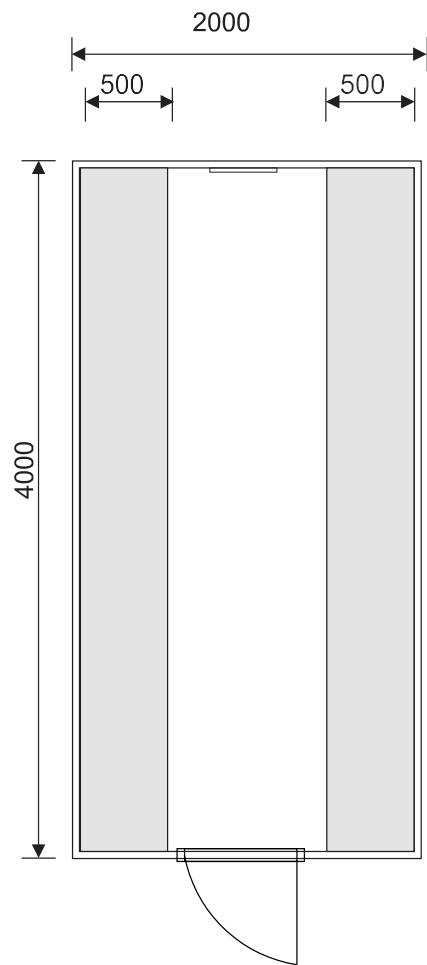
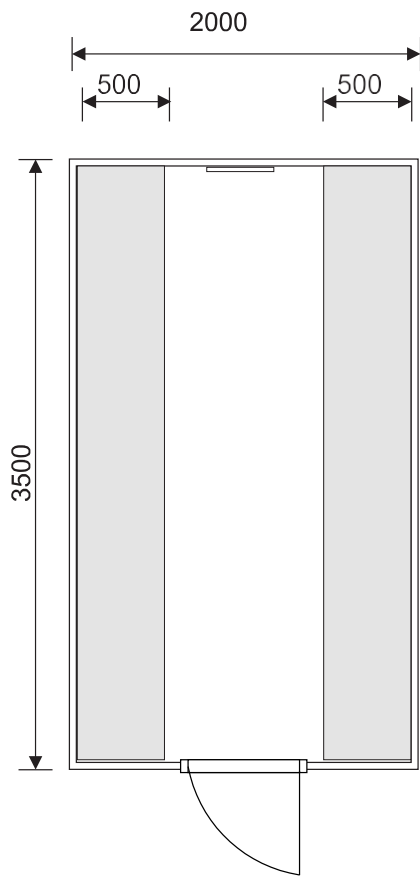

Andere Layouts auf Anfrage

Hinweis: längere Bänke (> 2000 mm) werden geteilt.

VOGUE STRICHZEICHNUNGEN

MODELL 2500

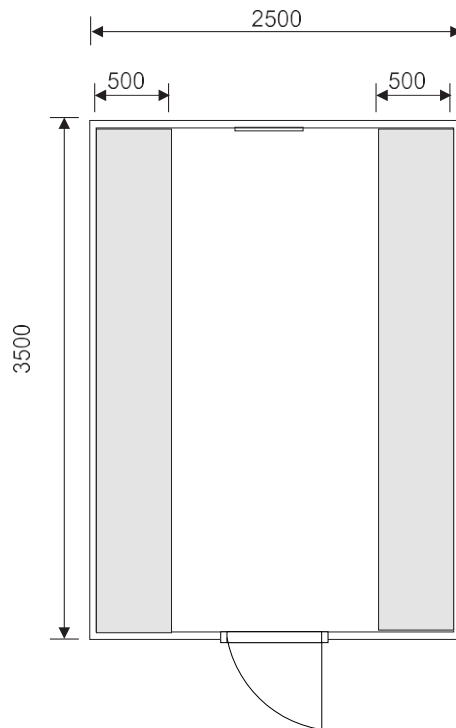
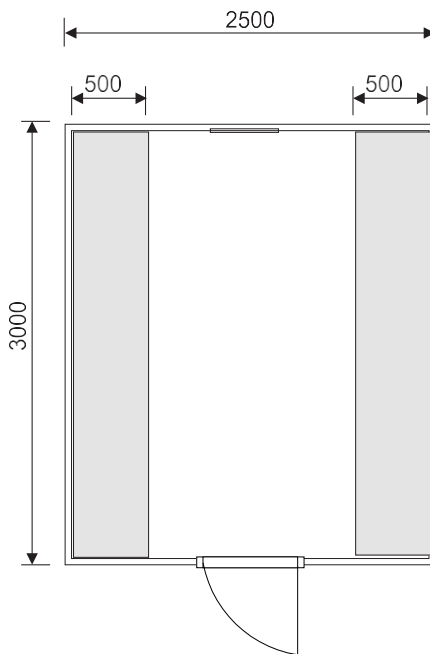
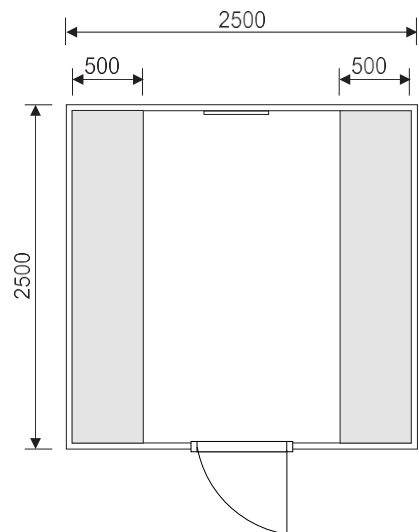
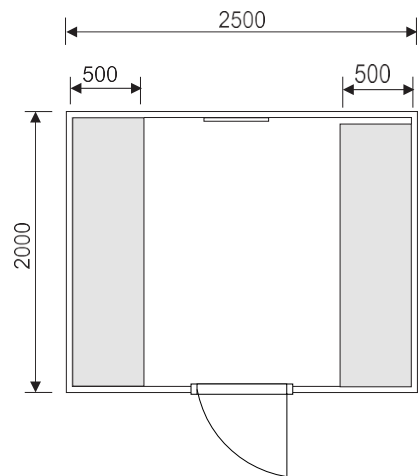
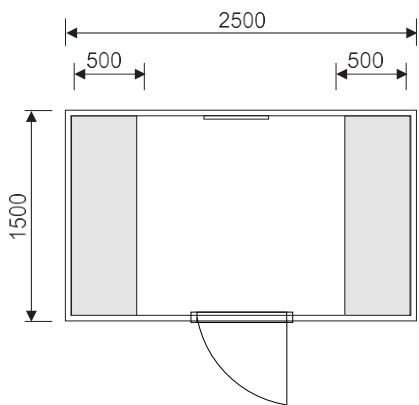

Andere Layouts auf Anfrage

Hinweis: längere Bänke (> 2000 mm) werden geteilt.

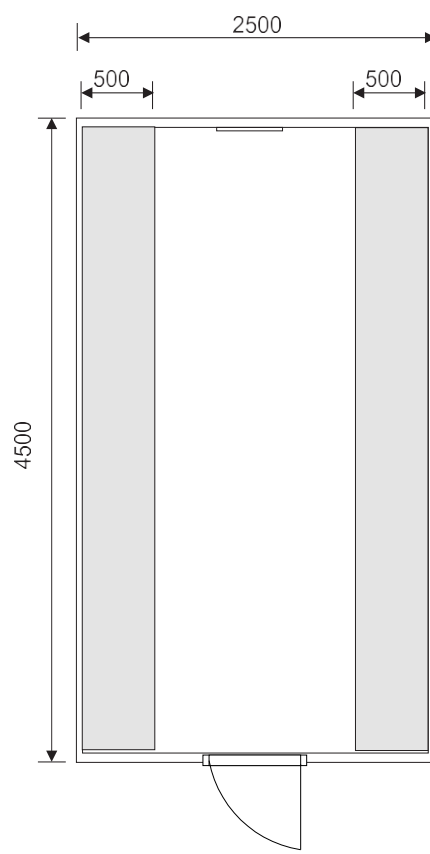
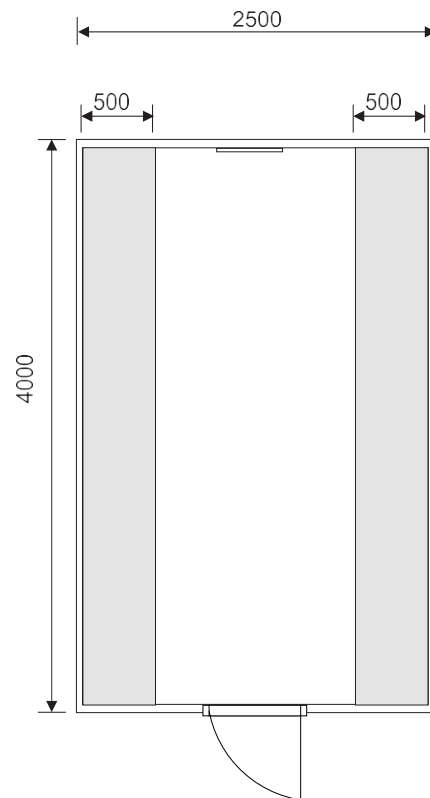

VOGUE STRICHZEICHNUNGEN

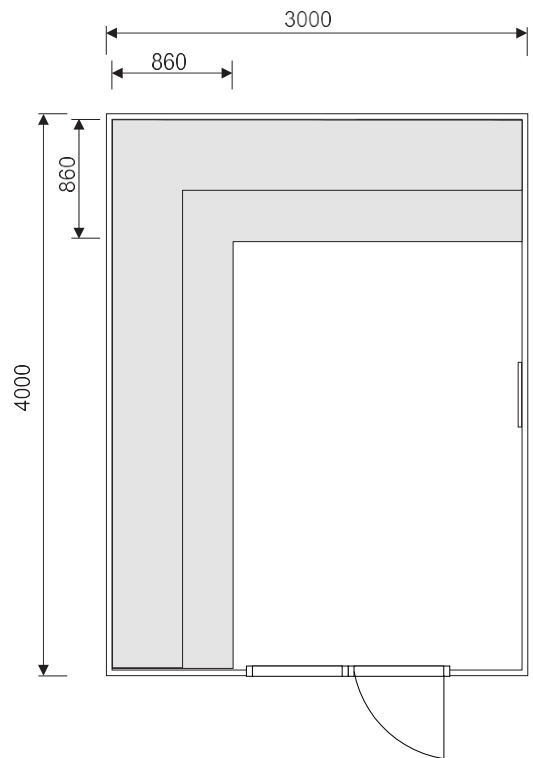
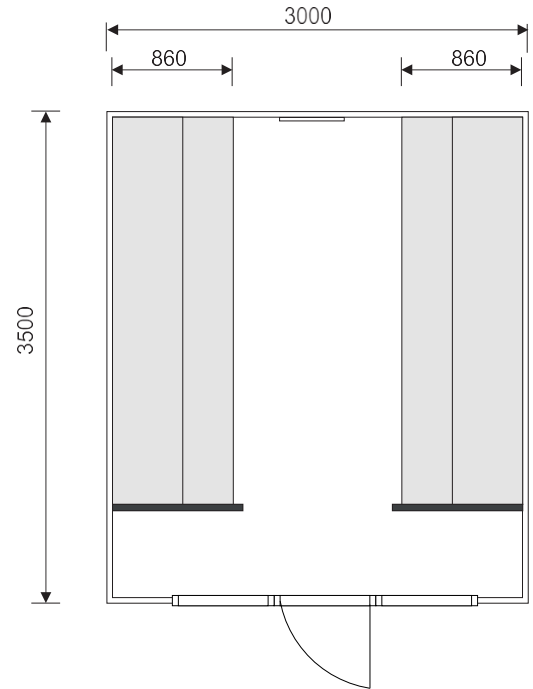
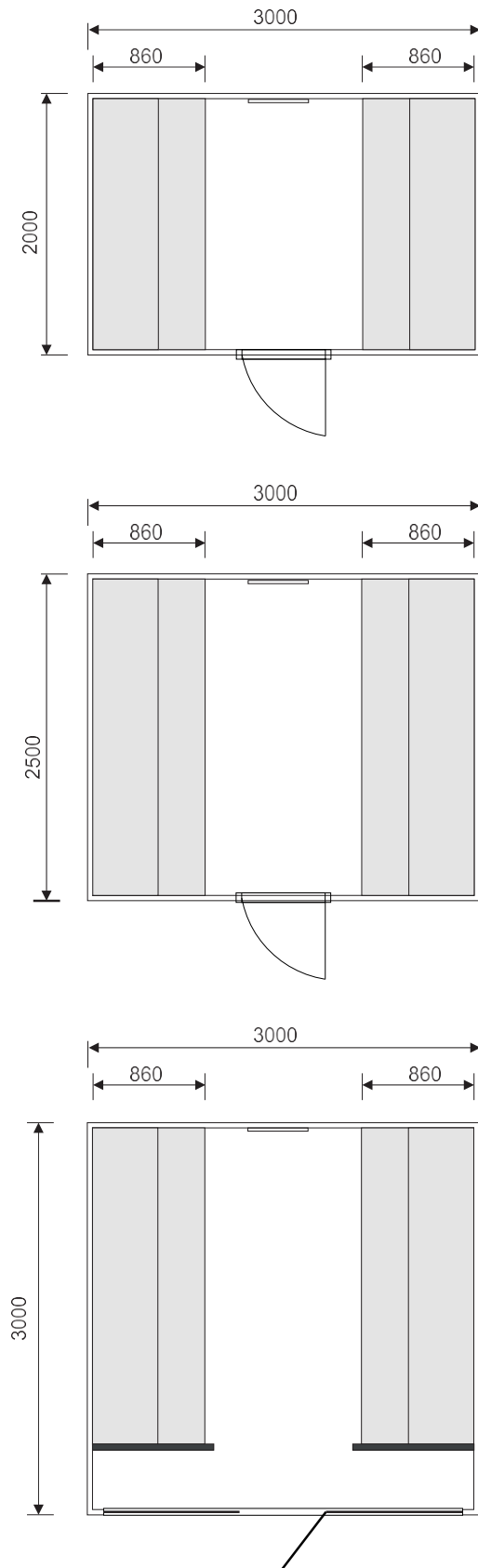

Andere Layouts auf Anfrage

MODELL EXKLUSIV 2500 & 3500

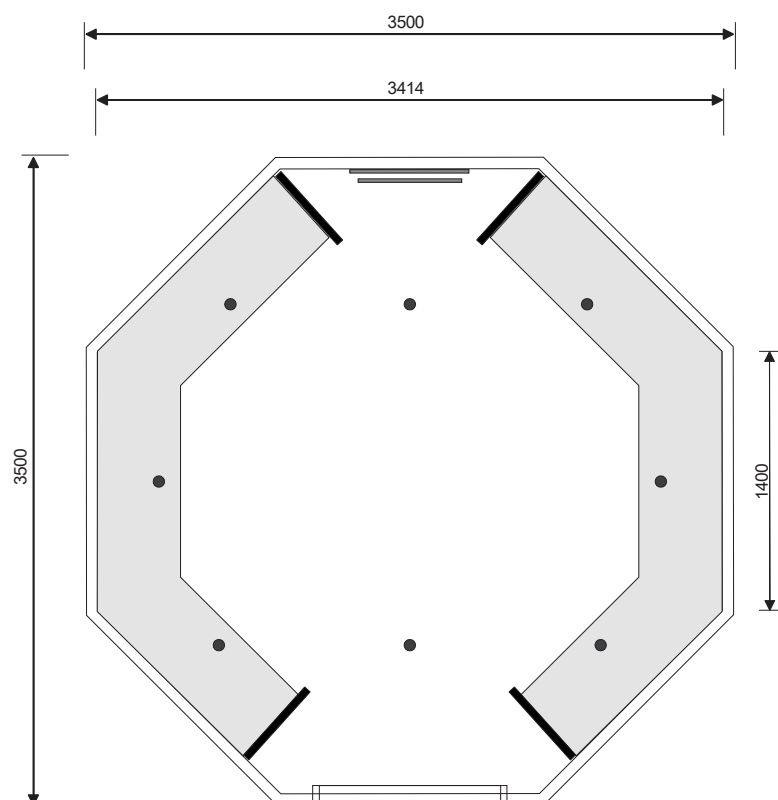
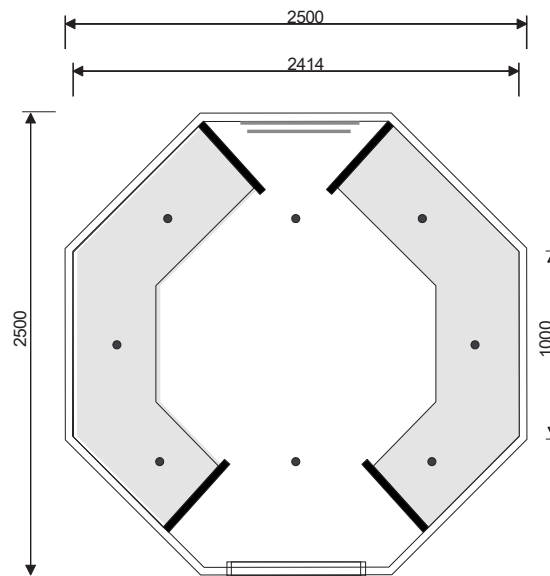

CLEOPATRA
world of wellness



EXTERNES TOUCH-DISPLAY



DAMPFERZEUGER

Die professionellen Dampfgeneratoren von Cleopatra basieren auf dem Elektrodenprinzip und werden weltweit in vielen Fitnessstudios, Hotels, Spas usw. eingesetzt. Mit diesem Dampfgenerator können Sie sich auf einen hervorragenden Dampfprozess, eine lange Lebensdauer und eine einfache Wartung verlassen. Explosionszeichnungen und Ersatzteile für diese Generatoren sind erhältlich (siehe Seite 48 ff.).

MERKMALE

- Gehäuse aus rostfreiem Stahl Einfach zu bedienen Einfach zu warten
- Fehlermeldung über LED oder Display Von 4 kg/h bis zu 45 kg/h
- Optional: Ultrasteam, LED-Beleuchtung, Clean Aqua, Klimaautomatik, Turbodampf, Touch-Display, Software Cleo App,

MODELLE

Cleo Basic pro

Cleo Vital pro (neu)

Cleo total pro

Cleo Elite pro (neu)

CLEO BASIC PRO

Der Cleo ^{Basicpro} ist ein professioneller Generator, der in vielen Fitnessstudios, Hotels, Spas usw. eingesetzt wird. Mit diesem Dampfgenerator können Sie sich auf einen hervorragenden Dampfprozess, eine lange Lebensdauer und eine einfache Wartung verlassen.

MERKMALE

- Gehäuse aus rostfreiem
- Stahl Einfach zu
- bedienen Einfach zu
- warten
- Fehlermeldung über LED oder

GRUNDFUNKTIO

- Dampf ein/aus
- Duftstoffdosierung ein/aus
- Temperatureinstellung (über Potentiometer)

BESCHREIBUNG**ARTIKELNUMMER SPANNUNG****LEISTUNG**

BESCHREIBUNG	ARTIKELNUMMER	SPANNUNG	LEISTUNG
Cleo Basic 422	1907 00 00	1 - 230 V	4 kg/h - 3 kW
Cleo Basic 434	1907 00 01	3 - 400 V	4 kg/h - 3 kW
Cleo Basic 832	1907 00 02	3 - 230 V	8 kg/h - 6,1 kW
Cleo Basic 834	1907 00 03	3 - 400 V	8 kg/h - 6,1 kW
Cleo Basic 1562	1907 00 04	3 - 230 V	15 kg/h - 11,4 kW
Cleo Basic 1534	1907 00 05	3 - 400 V	15 kg/h - 11,4 kW
Cleo Basic 2362	1907 00 06	3 - 230 V	23 kg/h - 17,5 kW
Cleo Basic 2364	1907 00 07	3 - 400 V	23 kg/h - 17,5 kW
Cleo Basic 3262	1907 00 08	3 - 230 V	32 kg/h - 24,3 kW
Cleo Basic 3264	1907 00 09	3 - 400 V	32 kg/h - 24,3 kW
Cleo Basic 4564	1907 00 10	3 - 400 V	45 kg/h - 34,2 kW

BESCHREIBUNG

ARTIKELNUMMER

Geruchskontrolle (12V) für Generator 3 - 6.1kW	2198 80 30
Geruchskontrolle (12V) für Generator > 11,4kW	2198 80 40
Geruchsbehälter 10 Liter	2145 31 00
Aufbaubeleuchtung 12V - 25W weiß	3095 61 10
RGB/Weiß LED-Spot-Treiber (inkl. Taster + 4 Spots 4W)	2185 00 10
RGB/Weiss LED-Schientreiber (inkl. Taster + 5 Meter Schiene)	2185 00 20
Drücken Sie auf Steam Standby (Steuergerät + LED (rot, orange, grün) + Drucktaste	2198 89 00
Wasserfilter	1958 56 40
Ersatz-Wasserfilterpatrone	1958 56 41
Lautsprecherdurchmesser 6,5" - 4 Ohm, maximale Leistung 80 Watt, RMS-Leistung: 60 Watt	1957 63 50
Ultrasteam - Stand-Alone mit Druckknopf und LED (rot, orange und grün)	2500 60 10



CLEO VITAL PRO

Der Cleo ^{Vitalpro}, der Nachfolger des Cleo Basic ^{pro}, ist ein professioneller Generator mit fast den gleichen Komponenten wie der Cleo Basic, aber mit einer neuen Steuerung und Optionen. Durch diese neue Steuerung sind die Wartung und die Anpassung der Einstellungen einfacher geworden. Der Vital Pro Generator kann auch mit einem externen Touchpanel ausgestattet werden (Seite 34). Mit diesem Dampfgenerator können Sie sich auf einen hervorragenden Dampfprozess, eine lange Lebensdauer und eine einfache Wartung verlassen.

MERKMALE

- Gehäuse aus rostfreiem Stahl
- Einfach zu bedienen
- Wartungsarm
- Störungsanzeige-LED

GRUND FUNKTIONEN

- Dampf ein/aus
- Duftstoffdosierung ein/aus
- Beleuchtung ein/aus
- Temperatureinstellung (über Potentiometer)

OPTIONEN

- Externes Touchpanel (Seite 34)
- Software für die Verwaltung von Einrichtungen
- Drücken für Dampf - Standby-Funktion
- Multi-Duft
- Clean Aqua System (CAS)
- Klimatisierung
- Turbo-Dampf
- UltraSteam

BESCHREIBUNG

ARTIKELNUMMER SPANNUNG

LEISTUNG

BESCHREIBUNG	ARTIKELNUMMER	SPANNUNG	LEISTUNG
Cleo Vital 422	1907 01 00	1 - 230 V	4 kg/h - 3 kW
Cleo Vital 434	1907 01 01	3 - 400 V	4 kg/h - 3 kW
Cleo Vital 832	1907 01 02	3 - 230 V	8 kg/h - 6,1 kW
Cleo Vital 834	1907 01 03	3 - 400 V	8 kg/h - 6,1 kW
Cleo Vital 1562	1907 01 04	3 - 230 V	15 kg/h - 11,4 kW
Cleo Vital 1534	1907 01 05	3 - 400 V	15 kg/h - 11,4 kW
Cleo Vital 2362	1907 01 06	3 - 230 V	23 kg/h - 17,5 kW
Cleo Vital 2364	1907 01 07	3 - 400 V	23 kg/h - 17,5 kW
Cleo Vital 3262	1907 01 08	3 - 230 V	32 kg/h - 24,3 kW
Cleo Vital 3264	1907 01 09	3 - 400 V	32 kg/h - 24,3 kW
Cleo Vital 4564	1907 01 10	3 - 400 V	45 kg/h - 34,2 kW

BESCHREIBUNG

ARTIKELNUMMER

Geruchsmessung (12V) 3 - 6,1kW	2198 80 30
Geruchsmessung (12V) 11,4kW >	2198 80 40
Duftstofftank 10 Liter	2145 31 00
Duftstofftank (inkl. Pumpe und 10-Liter-Tank)	2500 61 40
Mehrfach-Duftstoffdosierung (3 Pumpen)	2500 61 50
RGB/Weiß LED-Spot-Treiber (inkl. Taster + 4 Spots 4W)	2185 00 10
RGB/Weiss LED-Schientreiber (inkl. Taster + 5 Meter Schiene)	2185 00 20
Drücken für Dampf (Standby-Steuerung) - LED (rot, orange, grün) + Drucktaste	2198 89 00
Wasserfilter	1958 56 40
Ersatz-Wasserfilterpatrone	1958 56 41
Bluetooth-Modul inkl. Lautsprecher	8100 50 90
Ultrasteam (RS485)	2500 60 20
Turbo-Dampf	2500 53 00
Klimatisierung	2500 56 00
Clean Aqua System (CAS) ohne Düsen (max. 8 Düsen)	2500 57 00
Aqua-Düse (pro Stück)	3094 13 18
Externes Touch-Bedienfeld	3018 60 50
Hausautomatisierung - KNX-Modul	2500 53 50



CLEO TOTAL PRO

CLEO TOTAL PRO

Der Cleo Total ^{PRO} ist ein professioneller Generator, der in vielen Fitnessstudios, Hotels, Spas usw. eingesetzt wird. Mit diesem Dampfgenerator können Sie sich auf einen hervorragenden Dampfprozess, eine lange Lebensdauer und eine einfache Wartung verlassen.

MERKMALE

- Gehäuse aus rostfreiem Stahl
- Einfach zu bedienen
- Wartungsarm
- Störungsanzeige-LED

GRUNDFUNKTIO

- Dampf ein/aus
- Duftstoffdosierung ein/aus
- Beleuchtung ein/aus
- Temperatureinstellung (über Display)

OPTIONALE

- Klimatisierung
- Sauberes Aqua-System
- Standby-Funktion - für Dampf

BESCHREIBUNG

ARTIKELNUMMER SPANNUNG

LEISTUNG

BESCHREIBUNG	ARTIKELNUMMER	SPANNUNG	LEISTUNG
Cleo Insgesamt 422	1907 00 20	1 - 230 V	4 kg/h - 3 kW
Cleo Insgesamt 434	1907 00 21	3 - 400 V	4 kg/h - 3 kW
Cleo Insgesamt 832	1907 00 22	3 - 230 V	8 kg/h - 6,1 kW
Cleo Insgesamt 834	1907 00 23	3 - 400 V	8 kg/h - 6,1 kW
Cleo Insgesamt 1562	1907 00 24	3 - 230 V	15 kg/h - 11,4 kW
Cleo Insgesamt 1534	1907 00 25	3 - 400 V	15 kg/h - 11,4 kW
Cleo Insgesamt 2362	1907 00 26	3 - 230 V	23 kg/h - 17,5 kW
Cleo Insgesamt 2364	1907 00 27	3 - 400 V	23 kg/h - 17,5 kW
Cleo Insgesamt 3262	1907 00 28	3 - 230 V	32 kg/h - 24,3 kW
Cleo Insgesamt 3264	1907 00 29	3 - 400 V	32 kg/h - 24,3 kW
Cleo Insgesamt 4564	1907 00 30	3 - 400 V	45 kg/h - 34,2 kW

BESCHREIBUNG

ARTIKELNUMMER

Geruchsmessung (12V) 3 - 6,1kW	2198 80 30
Geruchsmessung (12V) 11,4kW >	2198 80 40
Duftstofftank 10 Liter	2145 31 00
Duftstofftank (inkl. Pumpe und 10-Liter-Tank)	2500 61 40
Lichter aufgebaut 12V - 25W weiß	3095 61 10
Ultrasteam - Stand-Alone mit Druckknopf und LED (rot, orange und grün)	2500 60 10
Zum Dampfen drücken (Standby-Kontrolle) - LED (rot, orange, grün) + Drucktaste	2198 89 00
Wasserfilter	1958 56 40
Ersatz-Wasserfilterpatrone	1958 56 41
Klimatisierung	2500 56 00
Clean Aqua System (CAS) ohne Düsen (max. 8 Düsen)	2500 57 00
Aqua-Düse (pro Stück)	3094 13 18



CLEO ELITE PRO

Der Cleo Elite ^{PRO}, der Nachfolger des Cleo Total ^{PRO}, ist ein professioneller Generator mit den gleichen Komponenten wie der Cleo Total, aber mit einem neuen Steuerungssystem. Mit dieser neuen Steuerung können Wartung und Einstellungen über unseren Konfigurator leicht auf dem neuesten Stand gehalten werden. Mit diesem Dampfgenerator können Sie sich auf einen hervorragenden Dampfprozess, eine lange Lebensdauer

FEATURES

- Gehäuse aus rostfreiem Stahl
- Einfach zu bedienen
- Wartungsarm
- Störungsanzeige-LED

GRUNDFUNKTIO

- Dampf ein/aus
- Duftstoffdosierung ein/aus
- Beleuchtung ein/aus
- Temperatureinstellung (über Potentiometer)
- Manuelle Entleerung

OPTIO

- Software für die Verwaltung von Einrichtungen
- Drücken für Dampf - Standby-Funktion
- Multi-Duft
- Clean Aqua System (CAS)
- Klimatisierung
- Turbo-Dampf
- UltraSteam

BESCHREIBUNG**ARTIKELNUMMER SPANNUNG****LEISTUNG**

BESCHREIBUNG	ARTIKELNUMMER	SPANNUNG	LEISTUNG
Cleo Elite 422	1907 00 40	1 - 230 V	4 kg/h - 3 kW
Cleo Elite 434	1907 00 41	3 - 400 V	4 kg/h - 3 kW
Cleo Elite 832	1907 00 42	3 - 230 V	8 kg/h - 6,1 kW
Cleo Elite 834	1907 00 43	3 - 400 V	8 kg/h - 6,1 kW
Cleo Elite 1562	1907 00 44	3 - 230 V	15 kg/h - 11,4 kW
Cleo Elite 1534	1907 00 45	3 - 400 V	15 kg/h - 11,4 kW
Cleo Elite 2362	1907 00 46	3 - 230 V	23 kg/h - 17,5 kW
Cleo Elite 2364	1907 00 47	3 - 400 V	23 kg/h - 17,5 kW
Cleo Elite 3262	1907 00 48	3 - 230 V	32 kg/h - 24,3 kW
Cleo Elite 3264	1907 00 49	3 - 400 V	32 kg/h - 24,3 kW
Cleo Elite 4564	1907 00 50	3 - 400 V	45 kg/h - 34,2 kW

BESCHREIBUNG

ARTIKELNUMMER

Geruchsmessung (12V) 3 - 6,1kW	2198 80 30
Geruchsmessung (12V) 11,4kW >	2198 80 40
Tank 10 Liter	2145 31 00
Duftstofftank (inkl. Pumpe und 10-Liter-Tank)	2500 61 40
Mehrfach-Duftstoffdosierung (3 Pumpen)	2500 61 50
RGB/Weiß LED-Spot-Treiber (inkl. Taster + 4 Spots 4W)	2185 00 10
RGB/Weiss LED-Schientreiber (inkl. Taster + 5 Meter Schiene)	2185 00 20
Zum Dampfen drücken (Standby-Kontrolle) - LED (rot, orange, grün) + Drucktaste	2198 89 00
Wasserfilter	1958 56 40
Ersatz-Wasserfilterpatrone	1958 56 41
Bluetooth-Modul inkl. Lautsprecher	8100 50 90
Ultrasteam (RS485)	2500 60 20
Klimatisierung	2500 56 00
Clean Aqua System (CAS) ohne Düsen (max. 8 Düsen)	2500 57 00
Aqua-Düse (pro Stück)	3094 13 18
Turbo-Dampf	2500 53 00
KNX - Modbus-Modul	2500 53 50



ULTRASTEAM

DICHTE DAMPFWOLKEN

Der Ultrasteam®-Generator wurde konzipiert und entwickelt, um das ultimative Dampferlebnis zu erreichen: dichte Dampfwolken und eine wunderbare Temperatur von etwa 48 Grad Celsius. Die Ultrasteam-Technologie senkt vorübergehend die Temperatur, erhöht aber die Luftfeuchtigkeit. So bleibt der Dampfprozess auf natürliche Weise ausgeglichen.

Der Ultrasteam-Generator kann mit verschiedenen Cleopatra-Dampferzeugern zusammenarbeiten, so dass es auch möglich ist, den Ultrasteam an bestehende Anlagen anzuschließen.

ENERGIE SPAREN

Für Hotels, Schwimmbäder und öffentliche Einrichtungen ist es möglich, erhebliche Energiekosten zu sparen. Die Dampfgeneratoren Ultrasteam und Cleopatra können so eingestellt werden, dass sie eine kurze Aufheizzeit und volle Dampfwolken werden erzeugt. Dadurch muss die Anlage nicht mehr den ganzen Tag laufen. Das spart Wartungs- und Energiekosten.

TECHNISCHE DATEN

- 1 x 230V
- Kaltwasseranschluss

BESCHREIBUNG	ARTIKELNUMMER	SPANNUNG
Ultrasteam ST-A (stand alone) mit Drucktaste und LED (rot, orange und grün)	2500 60 10	1 x 230 V
Ultrasteam (RS 485-Version)	2500 60 20	1 x 230V

BETRIEB DES ULTRASTEAM IN 4 BILDERN

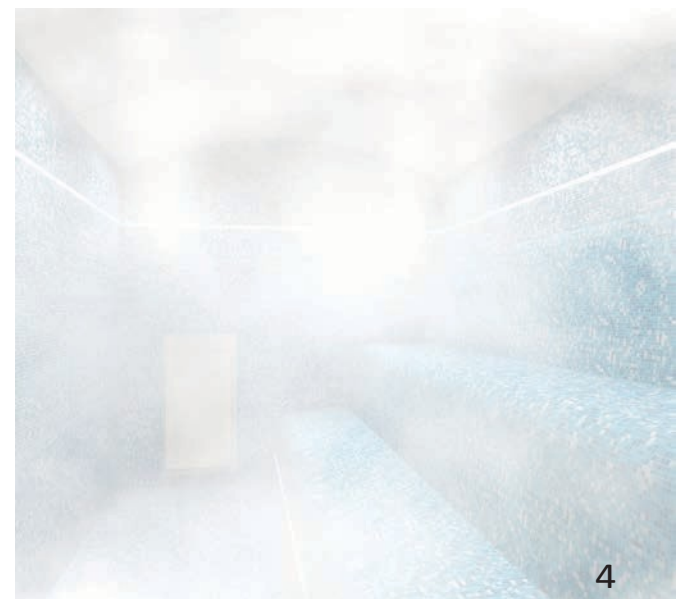
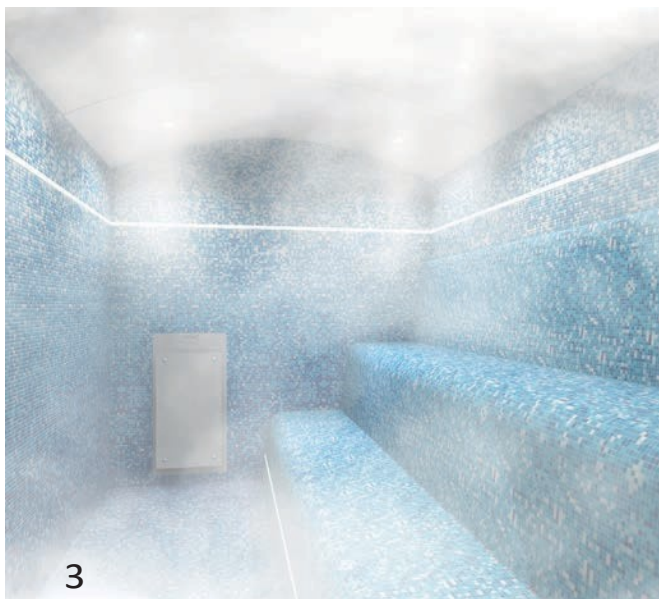
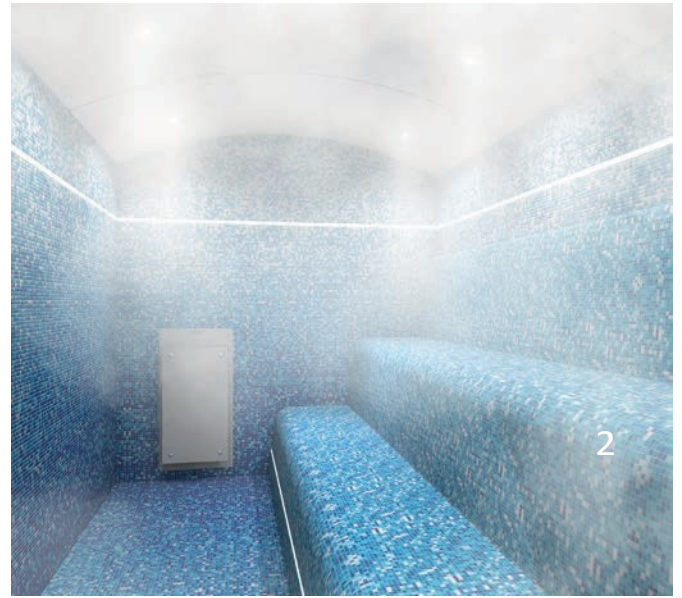

KLIMATISIERUNG

Das Klima in einem Dampfbad ist in fast jeder Situation anders; es hängt nicht nur von der Größe der Kabine, sondern auch von der Luftfeuchtigkeit und der Temperatur im Raum ab. Um ein optimales Dampfbad zu schaffen, können die folgenden Optionen eine gute Ergänzung sein.

Turbo-Dampf

Um den Dampfprozess zu unterstützen, wird dem Dampf kalte Luft zugeführt. Dies erhöht die Kondensation im Dampfbad und schafft ein angenehmes Klima. Außerdem wird der Dampf weiter in die Kabine geblasen.

Klimatisierung

Wenn die Temperatur im Dampfbad schnell auf die eingestellte Maximaltemperatur ansteigt, schaltet sich der Generator ab, was zu einem unregelmäßigen Dampfvorgang führen kann. Die Klimasteuerung schaltet sich oberhalb der eingestellten Temperatur ein und sorgt mit Hilfe eines Gebläses dafür, dass die Temperatur unter die gewünschte Temperatur fällt. Dadurch schaltet sich der Dampfgenerator früher ein und bringt wieder Dampf in die Kabine.

UltraSteam

Wenn Dampfbäder kontinuierlich verwendet werden und der Kondensationspunkt angehoben wird, entsteht weniger sichtbarer Dampf in der Kabine. Der Ultrasteam-Generator bläst kalten Nebel in die Kabine, wodurch der Kondensationspunkt gesenkt wird und sich dichte Dampfwolken bilden. Neben diesem Effekt senkt die Verwendung des Ultrasteam auch vorübergehend die Temperatur in der Kabine, so dass neuer Dampf schnell in die Kabine gelangen kann.

Ideal auch in Kombination mit der Press for Steam-Funktion, um im Handumdrehen ein Dampfbad mit angenehmen Dampfwolken und der richtigen Temperatur zu erzeugen.

HYGIENE

Sauberes Aqua-System (CAS)

Das Clean-Aqua-System sorgt dafür, dass die Sitze im Dampfbad über eine Düse mit Wasser abgespült werden. Die Kabine ist dann für den nächsten Benutzer bereit. Nach einer bestimmten Zeitspanne wird das System automatisch aktiviert.

DUFTSTOFFDOSIERUNG

Multi-Duftmodul

Neben dem Einzel-Duftmodul kann auch ein Multi-Duftmodul eingesetzt werden. Wenn der Duft häufig gewechselt werden muss, ist dies eine einfach zu bedienende Option (bis zu 3 Düfte). Einfache Einstellung über das externe Bedienfeld, Intensität und Duftauswahl.

ENERGIE SPAREN

Presse für Dampf

Wenn das Dampfbad zu unregelmäßigen Zeiten ein- und ausgeschaltet werden muss, ist der Press for Steam eine ideale Lösung. Der Dampfgenerator bleibt auf einer Grundtemperatur im Standby-Modus. Durch Drücken einer Taste außerhalb der Kabine wird der Generator aus dem Standby-Modus geholt und die Dampfproduktion sofort gestartet. Ideal für Hotels und Orte mit schwankenden Besucherzahlen. Dies spart nicht nur Energie, sondern auch die Wartung des Generators. Weitere Informationen auf Seite 62.

MUSIK

Bluetooth-Modul

Neben der Möglichkeit, Lautsprecher in einem Dampfbad zu installieren, ist es auch möglich, Musik über ein Bluetooth-Modul abzuspielen. Verbinden Sie sich einfach über ein Telefon oder Tablet und genießen Sie Ihre Lieblingsmusik.

STEUERUNG ÜBER EINE EXTERNE QUELLE

KNX Hausautomatisierungsmodul

Mit der neuen Generation von Dampfgeneratoren, dem Cleo Vital pro und dem Cleo Elite pro, ist es möglich, den Generator über die Hausautomation KNX zu steuern. Fragen Sie nach den Möglichkeiten.

Signal 4-20 mA / 0-10 V

Mit der neuen Generation von Dampfgeneratoren, dem Cleo Vital pro und dem Cleo Elite pro, ist es möglich, den Generator über ein 4-20 mA / 0-10V Signal zu steuern. Fragen Sie nach den Möglichkeiten.

CLEO BASIC EXPLODIERTE ÜBERSICHT

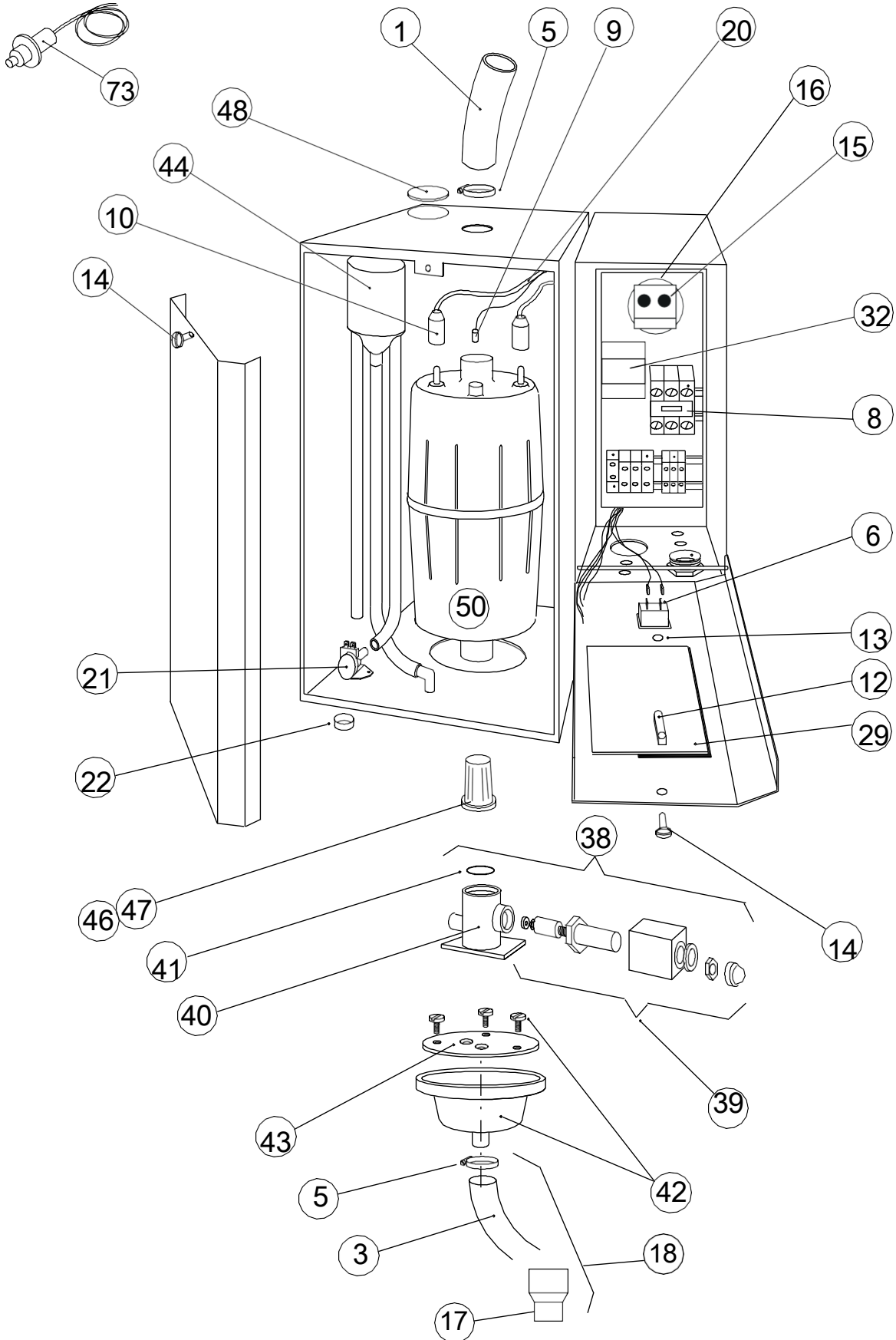

CLEO TOTAL EXPLODIERTE ÜBERSICHT

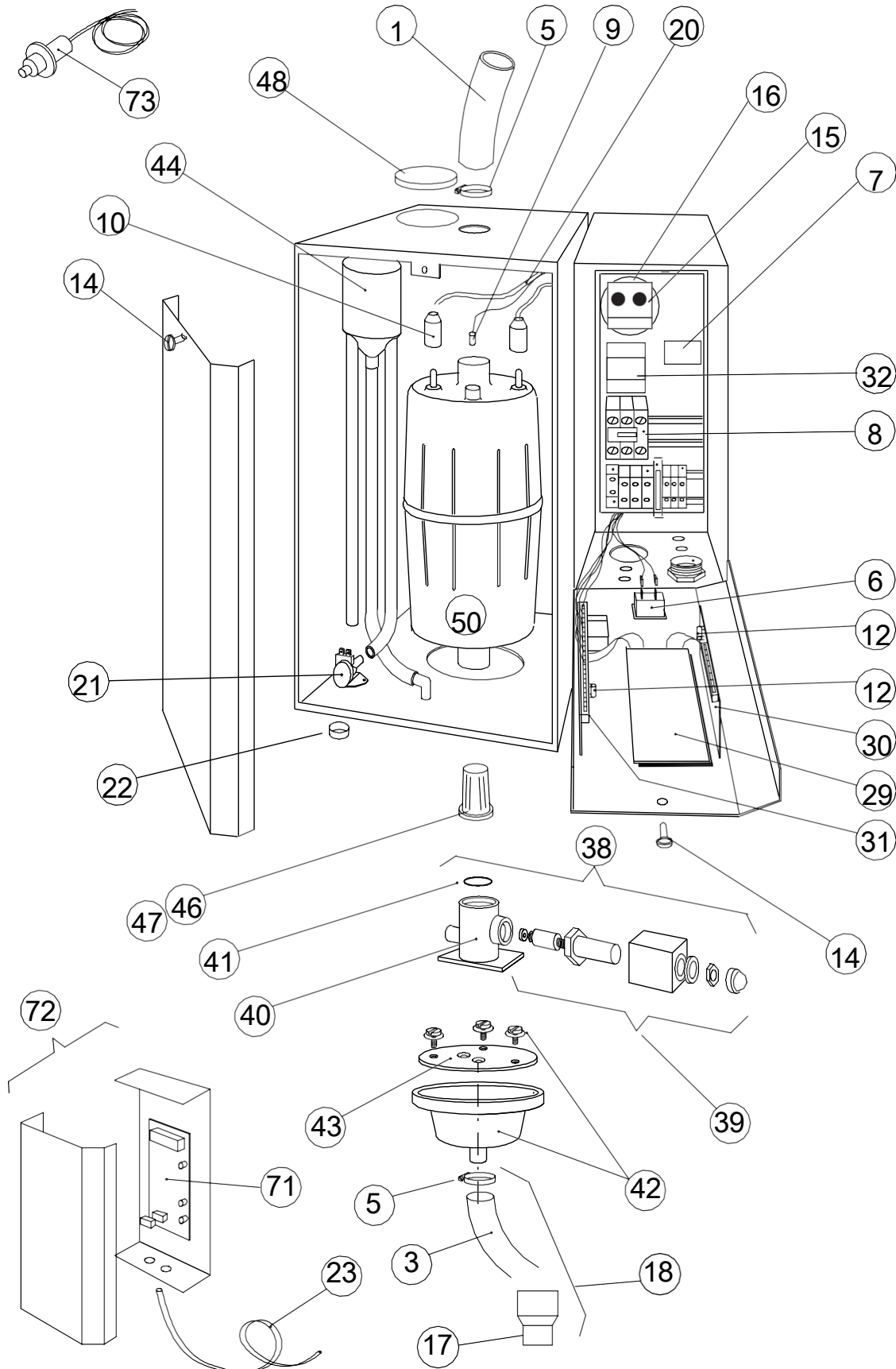

CLEO VITAL & ELITE EXPLODIERTE ÜBERSICHT

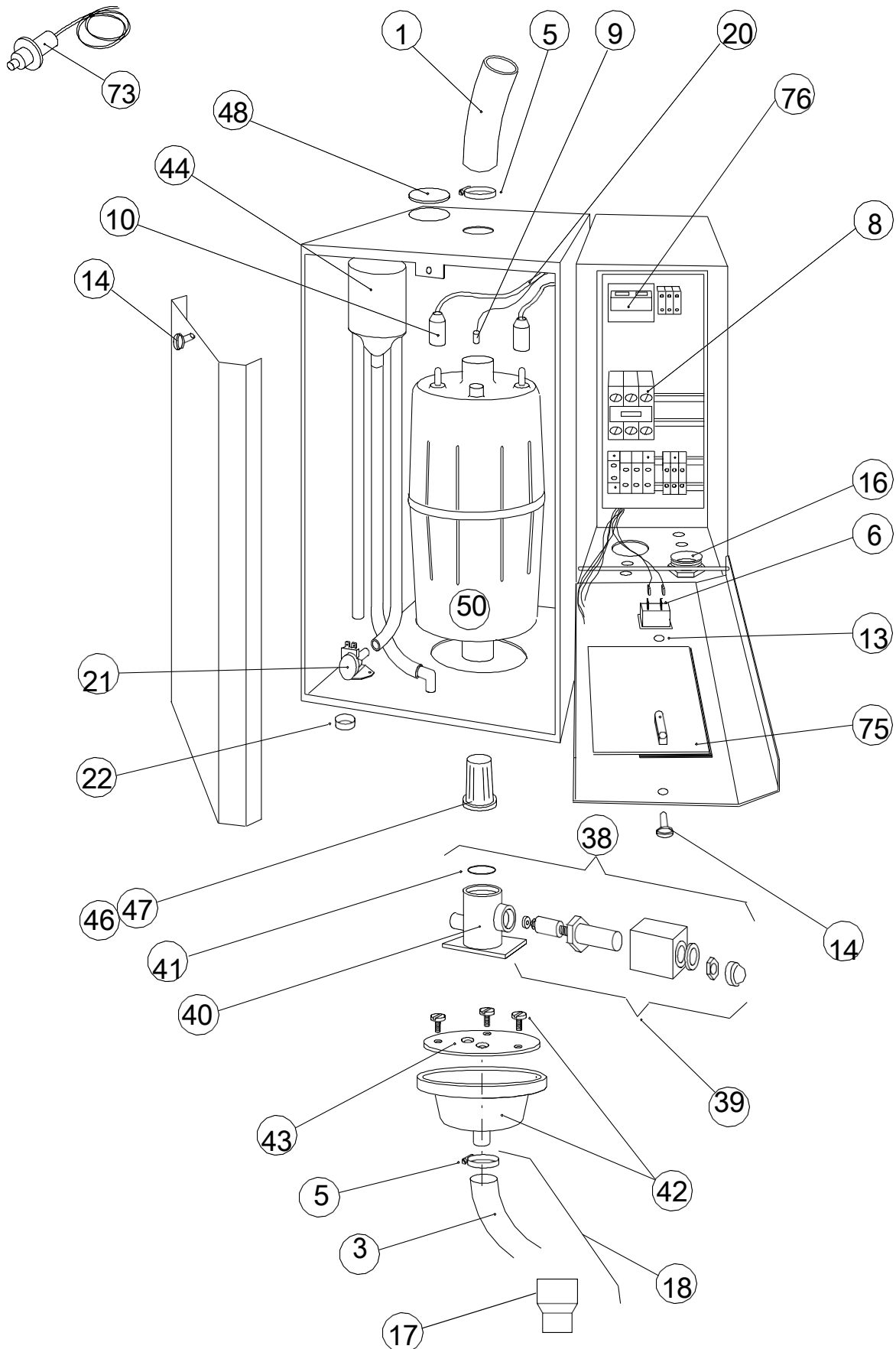

ERSATZTEILE GENERATOREN

#	ARTIKEL NEIN	BESCHREIBUNG
1	11000000	Dampfschlauch 22/31 mm - 1 Meter
1	11000001	Dampfschlauch 35/44 mm - 1 Meter
3	11000003	Abflussschlauch 22 mm
9	12590670	Wasserstandsanzeiger (10 Stück)
6	12591403	Schalter 2 Positionen (ein/aus)
6	12591409	Schalter 3 Positionen
8	12591431	Siemens Schütz 3RT 2023
8	12591434	Relais 3RT 1035 (13064)
7	12591502	Transformator 230/24V
16	12591505	Ringkerntransformator 230/12V
41	12690000	O-Ring für Auslassventil (10 Stück)
5	12990290	Schlauchschele 29 mm (5 Stück)
5	12990291	Schlauchschele 43 mm (5 Stück)
5	12990292	Schlauchschele 46 mm (5 Stück)
48	12990634	Deckel für Füllbecher
43	13840019	Auspuffplatte
22	13840026	Filter für Einlassventil (5 Stück)
39	16291050	Bediener und Spule 230 V komplett
44	16291100	Wasserfüllanlage 4 - 8 kg/h
44	16291101	Wasserfüllanlage 15 - 23 kg/h
44	16291102	Wasserfüllanlage 32 - 45 kg/h
50	16291200	Zylinder 422 / 240
50	16291201	Zylinder 424 / 260
50	16291202	Zylinder 432
50	16291203	Zylinder 434
50	16291300	Zylinder 822
50	16291301	Zylinder 824 / 360
50	16291302	Zylinder 832
50	16291303	Zylinder 834 / 370
50	16291400	Zylinder 1562
50	16291401	Zylinder 1534
50	16291500	Zylinder 2362

ERSATZTEILE GENERATOREN

#	ARTIKEL NEIN	BESCHREIBUNG
50	16291501	Zylinder 2364
50	16291600	Zylinder 3262
50	16291601	Zylinder 3264
50	16291700	Zylinder 4564
50	16291750	Zylinder 4565
50	16291800	Zylinder 6564
42	16293000	Auspufftopf mit Schrauben
20	16490100	Kabelbaum 432, 434, 832, 834
20	16490101	Kabelbaum 422, 424, 824
20	16490102	Kabelbaum 822
20	16490103	Kabelbaum 1534
20	16490104	Kabelbaum 1562, 2364
20	16490105	Kabelbaum 2362
20	16490106	Kabelbaum 3264
20	16490107	Kabelbaum 3262, 4564
20	16490109	Kabelbaum 13064
10	16498000	Elektrodenstecker
13	16499100	LED 2 Farben
40	16890000	Auslassventilkörper inkl. Aussparung
46	16890001	Siebzylinder fein
47	16890002	Siebzylinder Standard
	17740006	Verarbeiter drucken Easy
29	17740008	Prozessorkarte DT-12
71	17740011	Prozessor-Drucker-Fernsteuerung extern
15	17740020	Stromversorgungsplatine 12V Duftstoffdosierer
29	17740021	Verarbeiter drucken Cleo Total
30	17740023	Relaiskarte DT-12
31	17740027	Angebotsdruck Cleo Total / DT-12
30	17740028	Relaistafel Cleo total

GENERATORGRÖSSEN

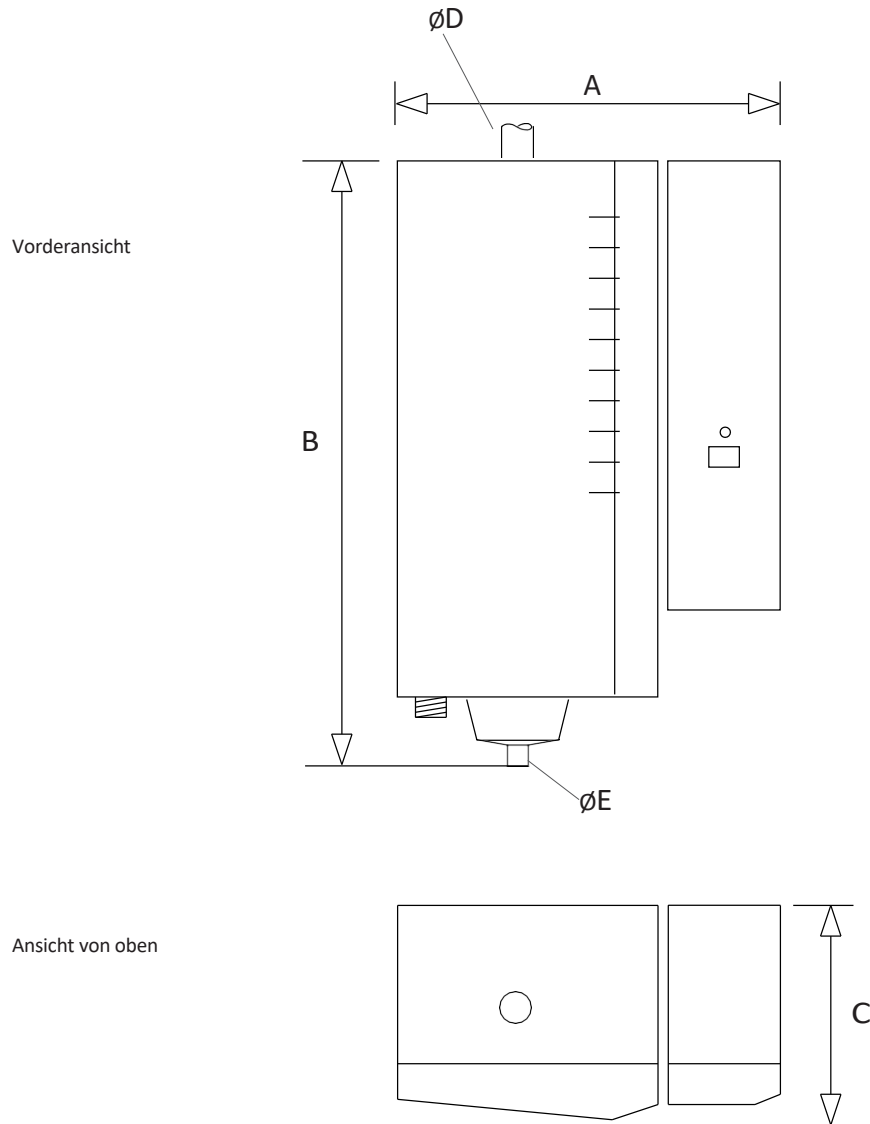

Typ	kW	A (mm)	B (mm)	C (mm)	D (∅ mm)	E (∅ mm)
4	3	370	590	215	1 x 22	1 x 22
8	6,1	370	590	215	1 x 22	1 x 22
15	11,4	440	640	300	1 x 35	1 x 22
23	17,5	440	640	300	1 x 35	1 x 22
32	24,5	480	680	340	1 x 35	1 x 22
45	34	480	680	340	2 x 35	1 x 22

WASSERQUALITÄT

WASSERQUALITÄT

Für den ordnungsgemäßen Betrieb der Elektrodengeneratoren ist es wichtig, dass das Wasser eine ausreichende Leitfähigkeit aufweist (gemessen in MikroSiemens/cm). Die Verwendung von Filtern und Enthärtern kann die Leitfähigkeit und damit den Dämpfprozess stark beeinflussen. Im Zweifelsfall empfiehlt es sich, das Wasser mit den dafür auf dem Markt erhältlichen Messgeräten zu messen.

Empfohlene Wasserleitfähigkeit: 125 - 1250 micro Siemens / cm (Salzgehalt)

Wasserhärte: 7 - 14 °dH oder 1,3 - 2,5 mmol / l

ENTWASSERUNG

Verwenden Sie "Druck-PVC" für die ersten 2 Meter wegen der Temperaturen von bis zu 100 °C.

ARCHITEKTENHÄUSCHEN

Für Architekturkabinen ist immer eine Mindestumgebungstemperatur von 20 Grad °C anzugeben. Es wird empfohlen, Architekturkabinen mit Isolierplatten zu versehen. Darüber hinaus ist eine gute Belüftung für den Dämpfprozess äußerst wichtig.

MACHT VERSUS INHALT

FASSUNGSVERMÖGEN - KUBIKMETER (KABINENVOLUMEN)

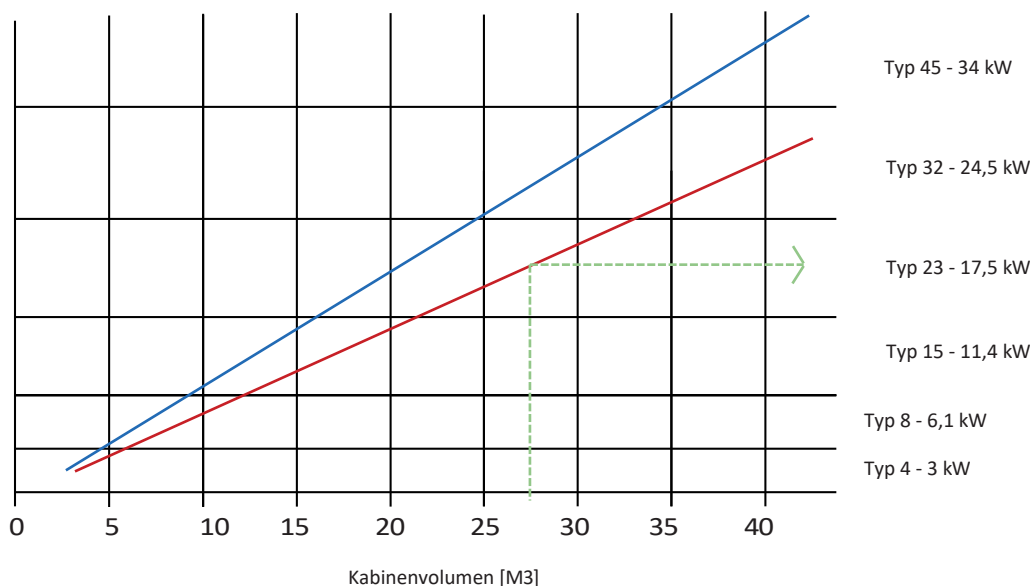

— Architektonische Kabinen
— Kleopatra-Kabinen

WELLNESS-AUTOMATISIERUNG

Wellness-Automatisierung mit dem Master Controller Pro

Mit dem Master Controller Pro (MCP) können Sie den Dämpfprozess vollständig automatisieren. Er automatisiert den gesamten Dämpfprozess nach einer Reihe von leicht einstellbaren Schritten entsprechend den Kundenwünschen. Softwareseitig können mit der Cleopatra-App (Windows) folgende Werte kundenspezifisch eingestellt werden, um das optimale Erlebnis zu schaffen:

Dampf-Funktion:

- Einstellung der Dampfzeit
- Einstellung der Temperatur
- Warmlauffunktion für Starthilfe

Klimatisierung:

- Für eine stabile Temperatur in der Kabine
- Einstellbar 40 - 50 oC
- Ein / Aus

Beleuchtung:

- Anschluss 4 x 4 Watt LED weiß (Standard)
- Cleo RGB LED-Spot-Modul (über RS 485) - Jumper-Einstellung für weiße LED-Anzeige
- Cleo RGB-LED-Schienenmodul (über RS 485) - Jumper-Einstellung für weiße LED-Anzeige

Besondere Merkmale:

- Duschfunktion am Ende der Dampfsitzung
- Clean Aqua System: zum Abspülen der Banken nach dem Dampfen
- Cleo Bluetooth-Audiomodul (nur mit Cleo Steambrain ^{PRO})
- Time Scheduler (Echtzeit): steuert die Ein- und Ausschaltzeiten 7 Tage die Woche, bis zu 3 Zeitfenster pro Tag einstellbar

Parfüm:

- Cleo Duftsteuerung 1 Pumpe oder (in Kombination mit Touch control Deluxe) bis zu 4 Pumpen mit Entleerungsfunktion

Ultrasteam:

- Ultrasteam bietet ein wirklich unschlagbares Dampfgefühl: dicke Dampfwolken!

Betrieboptionen:

- Drücken für Dampfbetrieb (Drucktaste + LED-Anzeige rot/grün)
- Münzmechanismus
- Nayax-Zahlungsterminal und Telemetrie

Statusanzeige:

- An der Statusanzeige lässt sich ablesen, wie lange das System bereits in Betrieb ist und wie oft es eingeschaltet wurde. Der eingestellte Prozess kann genau verfolgt werden und Fehlermeldungen werden über Codes angezeigt.

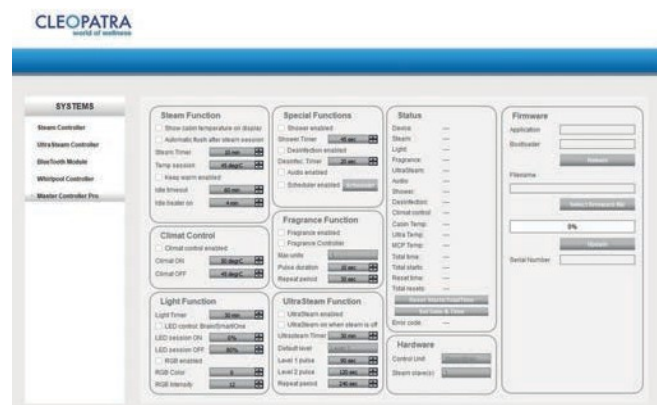

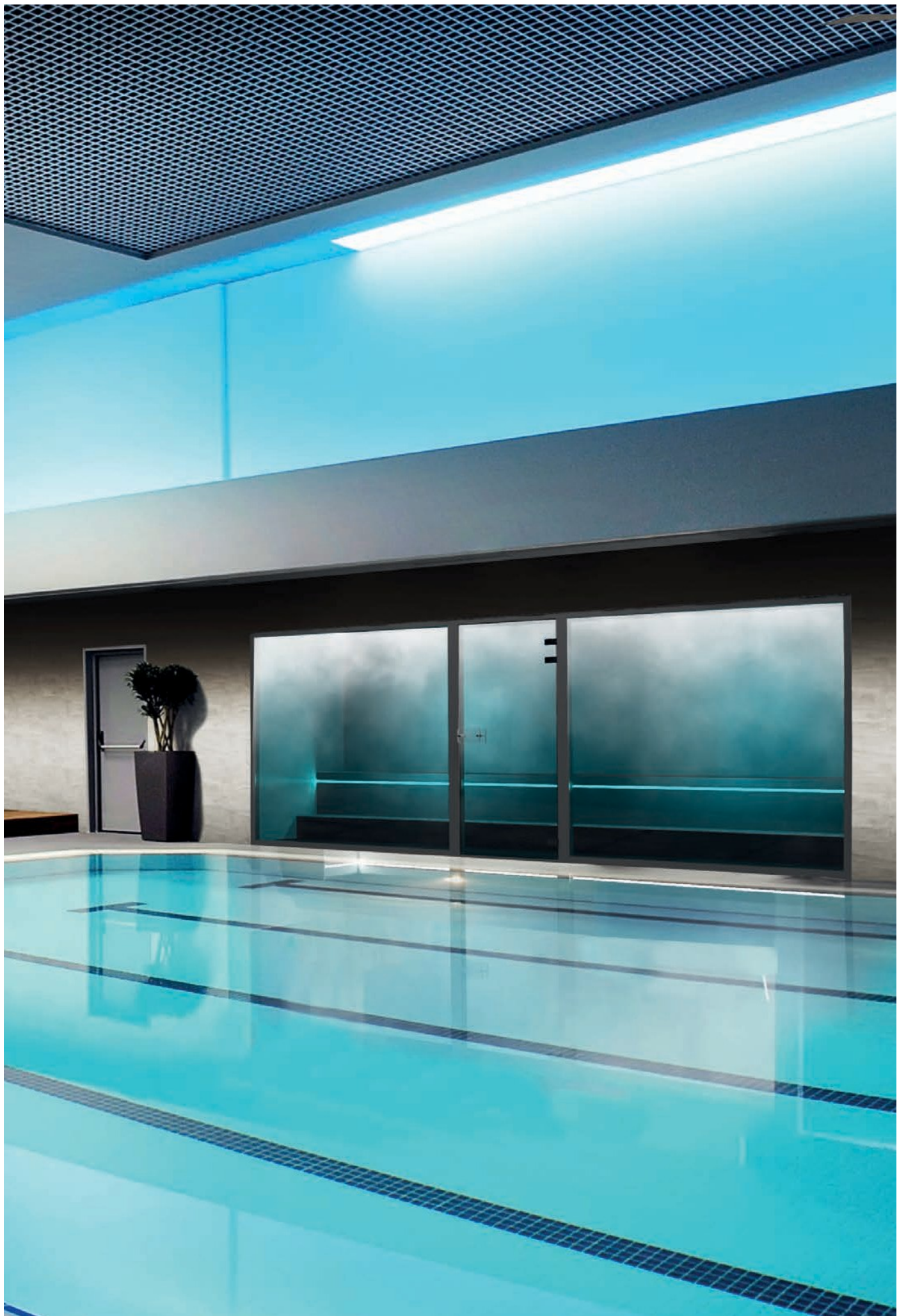

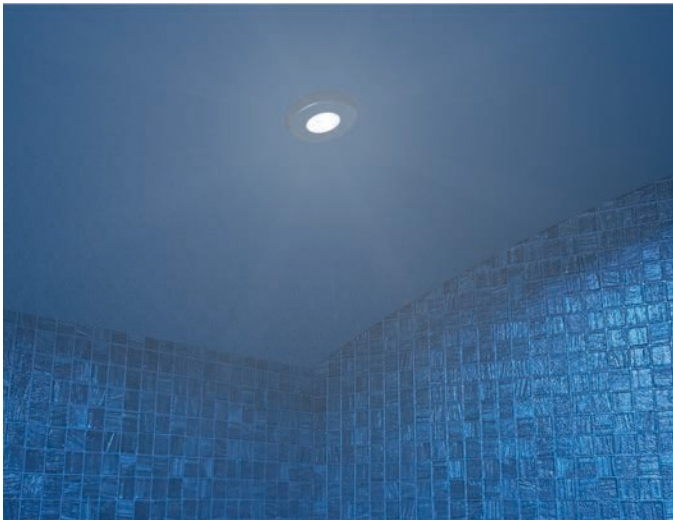

103 Weißer LED-Strahler

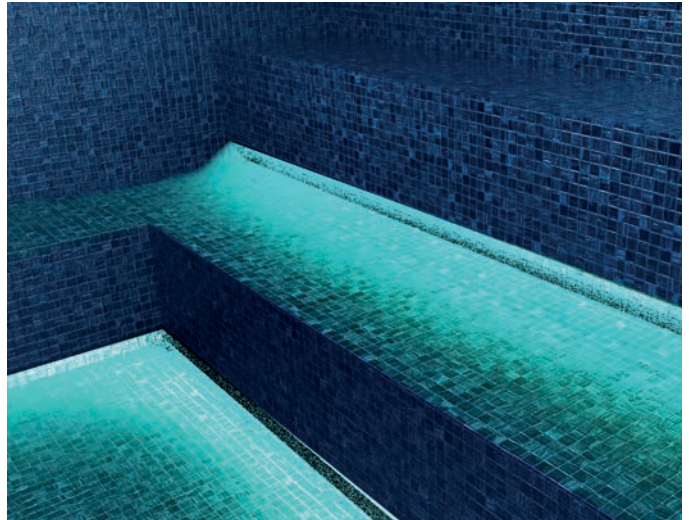

105 RGB-LED-Schienen



116 Wellness-Dusche

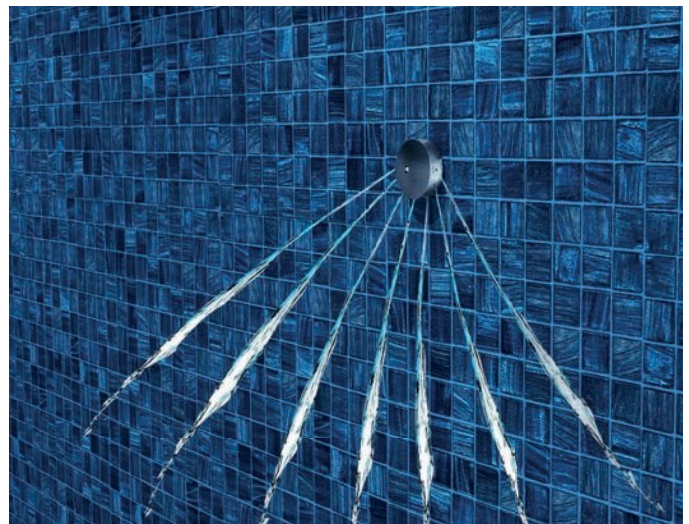

115 Clean Aqua System (CAS)



117 Bluetooth-Audiomodul + Lautsprecher



113 Ultrasteam



119 Zum Dämpfen drücken



120 Münzprüfer

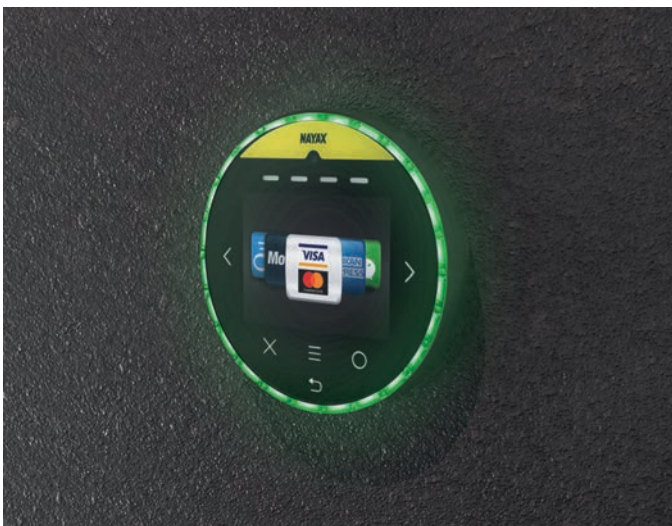

121Nayax Zahlungsmodul



108 Dampfengang Glas RAL 9016



108 Dampfengang Glas RAL 7042

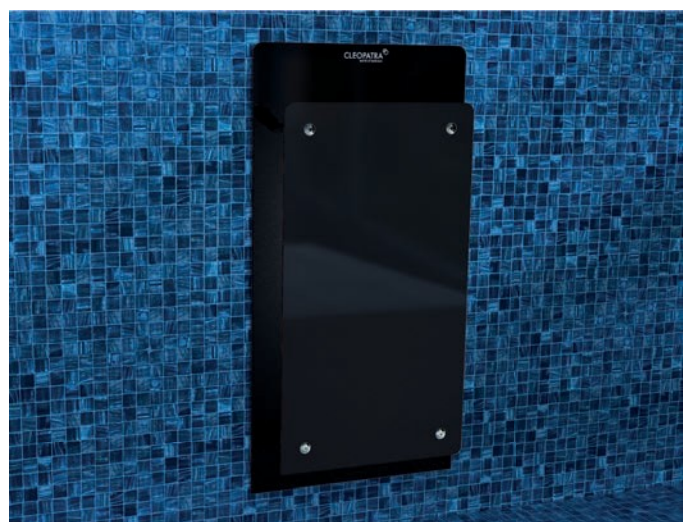

108 Dampfengang Glas RAL 7021



ONYX ZAHLUNGSTERMINAL & TELEMETRIE

Mit dem Onyx verfügen Sie über ein Zahlungsterminal, das eine breite Palette von Zahlungsmethoden akzeptiert, wie z. B. kontaktlose Bankkarten, Kreditkarten, Apple Pay, NFC und mobile Zahlungs-Apps, WeChat Pay, Alipay und Prepaid-Karten.

Dank der integrierten Telemetrie können Sie als Betreiber das Backoffice-System einfach überwachen und verwalten. Sie können aus der Ferne Preise aktualisieren und Produktnamen ändern.

Spezifikationen

- Kontaktlose/bargeldlose Zahlungen
- Einfache Navigation mit Farb-Touchscreen, Grafiken und Text
- Funktioniert mit allen bekannten lokalen Zahlungsanbietern
- NFC und mobile Zahlungsanwendungen
- Kontaktloser Kartenleser und Telemetriegerät in einem kompakten Gerät

Telemetrie

- 1 PIN-Vertrag für alle Bankkarten, Kreditkarten, Apple Pay etc. (muss nicht separat abgeschlossen werden)
- Preisanpassung aus der Ferne
- Umfangreiche Analysetools
- Aktualisierungen des Terminals
- App für Smartphone oder Tablet
- Synchronisiert mit dem Desktop-Management-System



ENERGIEEINSPARUNGEN

Es ist eine der wichtigsten Herausforderungen unserer Zeit: Energie zu sparen. Damit der Kunde ein wohltuendes Dampfbad in vollen Zügen genießen kann, das Dampfbad aber nur bei Bedarf in Betrieb ist. Um dies zu erreichen, hat Cleopatra eine Reihe von Einsparmöglichkeiten entwickelt.

Mit der Cleopatra Standby- und Vorheizfunktion sparen Sie Energiekosten, ohne auf Komfort und Qualität des Dampfprozesses verzichten zu müssen.

- Press for steam: Standby-Steuerung, die den Dampferzeuger auf Temperatur hält und sofort nach Aktivierung durch den Endbenutzer Dampf produziert.
- Ultrasteam: eine Ergänzung zur Dampfpresse, wenn das Dampfbild (dicke Dampfwolken) in sehr kurzer Zeit erreicht werden soll.

ABBILDUNG 1 TRADITIONELLER KONTINUIERLICHER DAMPFPROZESS



ABBILDUNG 1

A. Wenn der Dampfgenerator eingeschaltet wird, beginnt er zu heizen, bis die eingestellte Temperatur erreicht ist. Nach dieser Phase heizt der Generator weiter auf, sobald die Temperatur um einige Grad Celsius sinkt.

B. Der Generator benötigt weniger Leistung (Kilowattstunden), um die gewünschte Temperatur in der Kabine zu halten.

* kW Stunden = Verbrauch (kW) pro Stunde

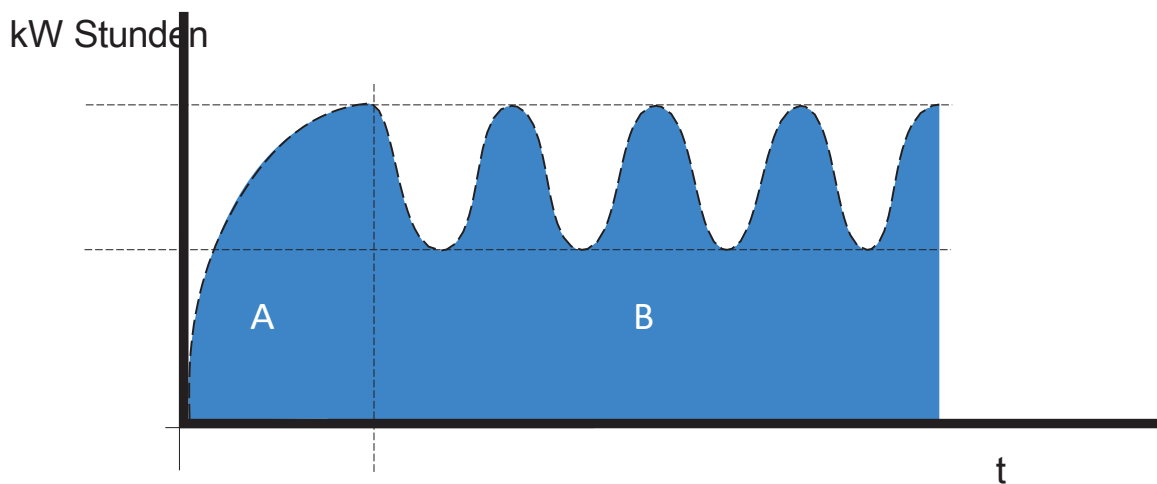
ABBILDUNG 2: STANDBY-ANORDNUNG

A. Wenn der Dampfgenerator eingeschaltet wird, beginnt er über die Vorheizfunktion aufzuheizen (=Vorheizphase).

B. Dieser Bereich in Abbildung 2 (unter B) ist die Mindestenergie, die erforderlich ist, um den Generator auf Temperatur zu halten. Bei Aktivierung durch den Endverbraucher beginnt der Dampfprozess sofort.

C. Initiierter Start durch Dampfbadbenutzer

Zur Unterstützung des Dampfprozesses kann ein Ultradampfgenerator eingebaut werden (Seite 44). Der Ultradampf erzeugt ein temperiertes Dampfbad mit dichten Dampfswolken.

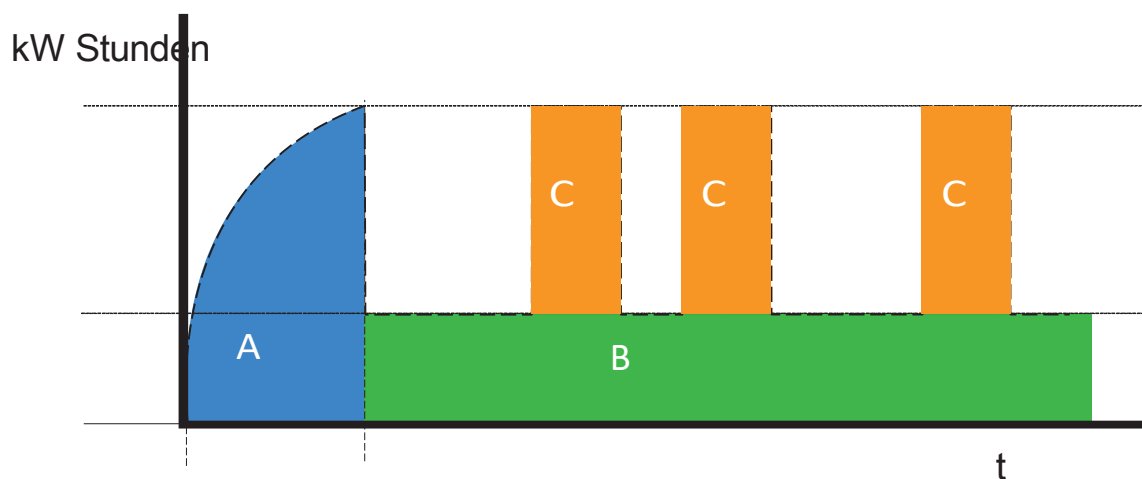

BEISPIEL FÜR ENERGIEEINSPARUNG

Dampferzeuger mit einer Leistung von 11,4 kW läuft 16 Stunden am Tag - 7 Tage die Woche

Gesamtleistung pro Jahr = $11,4 \times 16 \times 7 \times 52 = 66.393 \text{ kWh}$ (x 55% Durchschnittsverbrauch nach Inbetriebnahme (Abbildung 1-B))
= 36.516 kWh

Mit Cleopatra-Sparsystem (Abbildung 2-B): Maximalverbrauch $66.393 \text{ kWh} \times 30\% = 19.918 \text{ kWh}$

Differenz: $36.516 - 19.918 = 16.598 \text{ kWh}$ (das ist die Einsparung von 45% in diesem Beispiel)

Die Einsparungen hängen natürlich von einer Reihe von Faktoren ab: Anzahl der Benutzer, Dauer der Dampfsession, Leistung des Generators. Die Berechnung dient nur zur Veranschaulichung.

VORSCHLÄGE

BESCHREIBUNG	ARTIKELNUMMER
BADEÖLE UND REINIGUNGSMITTEL	
Mittelmeer 250 ml	2216 51 10
Kleopatra's Parfüm 250 ml	2216 51 20
Getrocknetes Holz 250 ml	2216 51 30
Bergamotte 250 ml	2216 51 40
Eukalyptus 250 ml	2216 51 45
Set mit 5 verschiedenen Düften (5 x 250 ml)	2216 51 50
Whirlpool-Reiniger 1 Liter	2216 53 40
Acryl-Politur 500 ml	2216 53 60
SAUNA-DÜFTE	
Eukalyptus 250 ml	2216 51 60
Lavendel 250 ml	2216 51 70
Rosmarin 250 ml	2216 51 80
Bergamotte 250 ml	2216 51 90
Kiefer 250 ml	2216 51 95
Set mit 5 verschiedenen Düften (5 x 250 ml)	2216 51 98
Eukalyptus 5 Liter	2216 52 00
Kiefer 5 Liter	2216 52 10
Rosmarin 5 Liter	2216 52 20
Lavendel 5 Liter	2216 52 30
DAMPFBAD-DÜFTE	
Eukalyptusmilch 5 Liter (Konzentrat)	2145 30 50
Eucamint Milch 5 Liter (Konzentrat)	2145 40 50
Zitronengrasmilch 5 Liter (Konzentrat)	2145 40 60
Meersalzlösung Mittelmeer 5 Liter	2216 54 00
Salzlösung Kleopatra 5 Liter	2216 54 50



Eucalyptus
ESSENTIAL OIL

DATENBLÄTTER VOGUE KABINE

MODELLE	
	Vogue Essential
	Vogue Komfort
	Vogue Superior
	Vogue Exklusiv
MATERIALIEN	
WÄNDE & BANKEN	<ul style="list-style-type: none"> - 43 mm isolierte Sandwichplatte mit hitze- und kratzfester Aluminiumverbundoberfläche. - Äußerst hygienisch - leicht zu reinigen und zu pflegen. - 10 Standardfarben: glänzendes Weiß, glänzendes Grau, strukturiertes Weiß, strukturiertes Graphitgrau, strukturierter roter Metallrost, strukturiertes mediterranes Beige, strukturiertes Terragrau, Marmorweiß matt, Marmorschwarz matt, Betongrau matt.
ROOF	Isoliertes Flachdach: 43 mm in RAL-Farbe Isoliertes Flachdach: 43 mm in RAL-Farbe
BY	<ul style="list-style-type: none"> - Tür mit Aluminiumrahmen, mit Schwelle und gehärtetem Sicherheitsglas. - Aluminium-Türgriff - in RAL-Farbe
WINDOWS	Fenster mit Aluminiumrahmen und gehärtetem Sicherheitsglas 8 mm
LICHTER	2 x LED-RGB-Streifen entlang des Daches (Seiten) - IP 67 2 x LED-RGB-Streifen entlang der Bänke - IP 67 Die Leuchten sind dimmbar, automatischer Farbwechsel für die Lichttherapie
LÜFTUNG	Natürlicher Lüftungsschacht (einstellbar)
DAMPFEINLAUF	<ul style="list-style-type: none"> - Dampfeinlass aus Sicherheitsglas (weiß, schwarz oder grau) - Inklusive Aufkleberhinweis: Achtung heiß.
GRÖSSEN	STANDARDGRÖSSEN Vogue 1250 Breite: 1250 mm Vogue 1500 Breite: 1500 mm Vogue 2000 Breite: 2000 mm Vogue 2500 Breite: 2500 mm Vogue 3000 Breite: 3000 mm NACH MASS: Auf Anfrage möglich
HYGIENE	Leicht mit einem weichen Tuch zu reinigen und mit Wasser und neutralen Reinigungsmitteln (keine Säure) zu pflegen.
KABINENSTRUKTUR	Die Kabine besteht aus mehreren Platten und ist vorgefertigt. Die Kabine kann - freistehend - auf einen gefliesten oder fertigen Boden gestellt werden. Sorgen Sie immer für einen Abfluss für Wasserreste. Eine weitere Belüftung von Restdampf und Feuchtigkeit ist erforderlich.

DATENBLÄTTER DAMPFERZEUGER

DAMPFERZEUGER	
MODELLE	Cleo Basic Pro Cleo Total Pro Cleo Vital Pro (NEU) Cleo Elite Pro (NEU)
TECHNOLOGIE	- Generator auf Elektrodenbasis - Automatischer Füll- und Entleerungszyklus, für den täglichen Gebrauch geeignet. - Technologie im Einsatz seit 1992 (Cleo Basic, Cleo Total)
INSTANDHALTUNG EMPFOHLEN	- Zylinderwechsel (2x pro Jahr) - Reinigung der Abflusssauger (2x pro Jahr) - Einlassventil (1 x jährlich) - Auslassventil (1 x jährlich) * Der Unterhalt hängt von der Wasserqualität ab.
GENERATOR	- Gehäuse aus rostfreiem Stahl - Einfach zu bedienen - Wartungsfreundlich - LED-Fehlermeldung
LEISTUNG [kW / kg/h]	4 kg/h - 3 kW 8 kg/h - 6,1 kW 15 kg/h - 11,4 kW 23 kg/h - 17,5 kW 32 kg/h - 24,3 kW 45 kg/h - 34,2 kW - lieferbar in 3 x 230 V - 3 x 400 V - Die Größe des Generators ist abhängig von M3 des Kabinenvolumens.
TEMPERATUR	40 - 50 °C - einstellbar (Kabinentemperatur)
STANDBY	Dampferzeuger in Bereitschaft - Warmhaltefunktion
UMFANG DER LIEFERUNG	- inklusive: Dampfschlauch und Temperaturfühler - exklusiv: Befestigungsmaterial
STANDORT DER PRODUKTION	Zaandam, die Niederlande
GARANTIE	Garantie auf den Dampfgenerator 1 Jahr.

Cleopatra bietet das perfekte Wellness-Erlebnis für individuelle Räume. Intelligente Lösungen für eine Reihe von unvergesslichen Momenten des persönlichen Wohlbefindens und der Entspannung.

Wenn Sie weitere Informationen über Cleopatra wünschen, besuchen Sie unsere Website www.cleopatra.nl oder wenden Sie sich an die Cleopatra-Niederlassung oder den Partner in Ihrem Land.

Cleopatra B.V. - Oostzijde 295 - 1508 EN Zaandam - Die Niederlande
Tel. +31 (0)75 6478200 - info@cleopatra.nl - www.cleopatra.nl

Kleopatra

Cleopatra ist seit 1966 der niederländische Hersteller von luxuriösen und hochwertigen Wellness-Produkten. Unser Sortiment besteht aus Dampf-/Duschkabinen, maßgeschneiderten Dampfösungen, Badewannen, Whirlpools, Saunen, Infrarotkabinen und Spas. Wir bedienen sowohl den privaten als auch den professionellen Markt. Die wichtigste Inspirationsquelle für Cleopatra ist das Wasser, wobei das Bedürfnis des Verbrauchers nach Entspannung im Vordergrund steht. Um die Qualität zu garantieren, werden alle unsere Produkte von Fachleuten im eigenen Haus hergestellt. Außerdem unterziehen wir alle hergestellten Produkte folgenden Prüfungen einer umfangreichen und gründlichen Qualitätsprüfung unterzogen. Mit unserer Leidenschaft für das Produkt und unserer langjährigen Erfahrung garantieren wir höchste Qualität und Langlebigkeit aller Cleopatra-Produkte.

Ausstellungsraum

Um einen guten Eindruck von unseren Produkten zu bekommen, ist ein Besuch in unserem Ausstellungsraum und Wellness Experience Centre in Zaandam sehr empfehlenswert. Der größte Teil unseres Sortiments ist hier übersichtlich präsentiert. Unser erfahrenes Personal berät Sie gerne.

Wellness-Erlebniszentrum

Probieren Sie selbst Wellness-Produkte für das Badezimmer aus. Ob Dusche, Dampf, Sauna, Infrarot oder Badewanne, spielt keine Rolle. Kennen Sie das Gefühl des sprudelnden Wassers, die Schönheit des fließenden Designs, die belebenden Düfte der Dampfkabine und die massierende Kraft des neuesten Whirlpool-Systems.

Maßgeschneiderte Beratung

Um eine fundierte Beratung zu erhalten, bieten wir Ihnen auch die Möglichkeit, dass ein Cleopatra-Wellness-Berater bei Ihnen zu Hause die Möglichkeiten für die ideale Gestaltung Ihres Wellness-Raums prüft. Sie können sich an den Verkaufsdienst wenden, um einen Beratungstermin zu vereinbaren.

Weitere Informationen erhalten Sie unter 075 - 6478200 oder unter www.cleopatra.nl